



10. ORÇAMENTO



11. MEMÓRIA DE CÁLCULO DOS QUANTITATIVOS

2
9



12. CRONOGRAMA FÍSICO FINANCEIRO

[Handwritten mark]



13. COMPOSIÇÃO DO BDI



14. ENCARGOS SOCIAIS

X



15. PEÇAS GRÁFICAS

FCO LEÔNIDAS RIOS CAJAZEIRAS
ENGENHEIRO CIVIL
CREA - 11459-D

A handwritten signature or mark in black ink, located in the lower right quadrant of the page.

307
 PREFEITURA MUNICIPAL DE OCARA

PREFEITURA MUNICIPAL DE OCARA		ESCALA	RECUSA
PROJETO		DESENHO	LAUDO
PLANTA BAIXA - REFEITÓRIO LUIZ CÂNDIDO		PROJETO	PROJETO
DESCRIÇÃO		ÁREA COBERTA	ÁREA TOTAL
PLANTA BANHAQUARO DE ESQUADRIAS		50,00 M ²	200,00 M ²
L.O. Nº		RECONSTR.	RECONSTR.
CENTRO		DATA	DATA
MUNICÍPIO - OCARA/CE		2011	2011
PROJETO Nº		DATA	
11/08		20/08/2011	

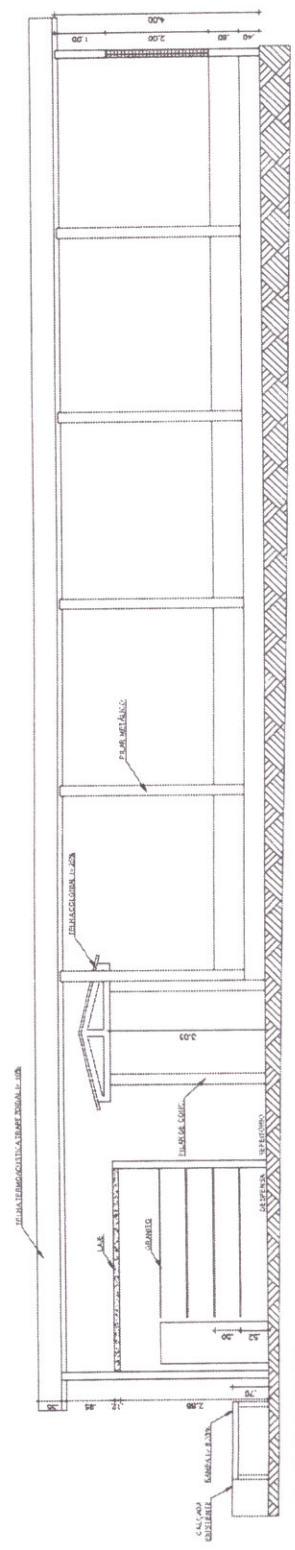

1 PLANTA BAIXA
 PROJETOS



PROPOSTA Nº 03/2016	ESCALA	NELCA
PROJETO	PROJETO	DEBENHO
PREFEITURA MUNICIPAL DE OCARA	PROPOSTA	PROPOSTA
PREFEITURA MUNICIPAL DE OCARA	LOCAL	1/1
PROPOSTA	MUNICÍPIO	OCARA
PREFEITURA MUNICIPAL DE OCARA	ÁREA COBERTA	20,00 M ²
PROPOSTA	ÁREA ÚTIL	30,00 M ²
PREFEITURA MUNICIPAL DE OCARA	PROPOSTA	0,00 M ²
PREFEITURA MUNICIPAL DE OCARA	PROPOSTA	0,00 M ²

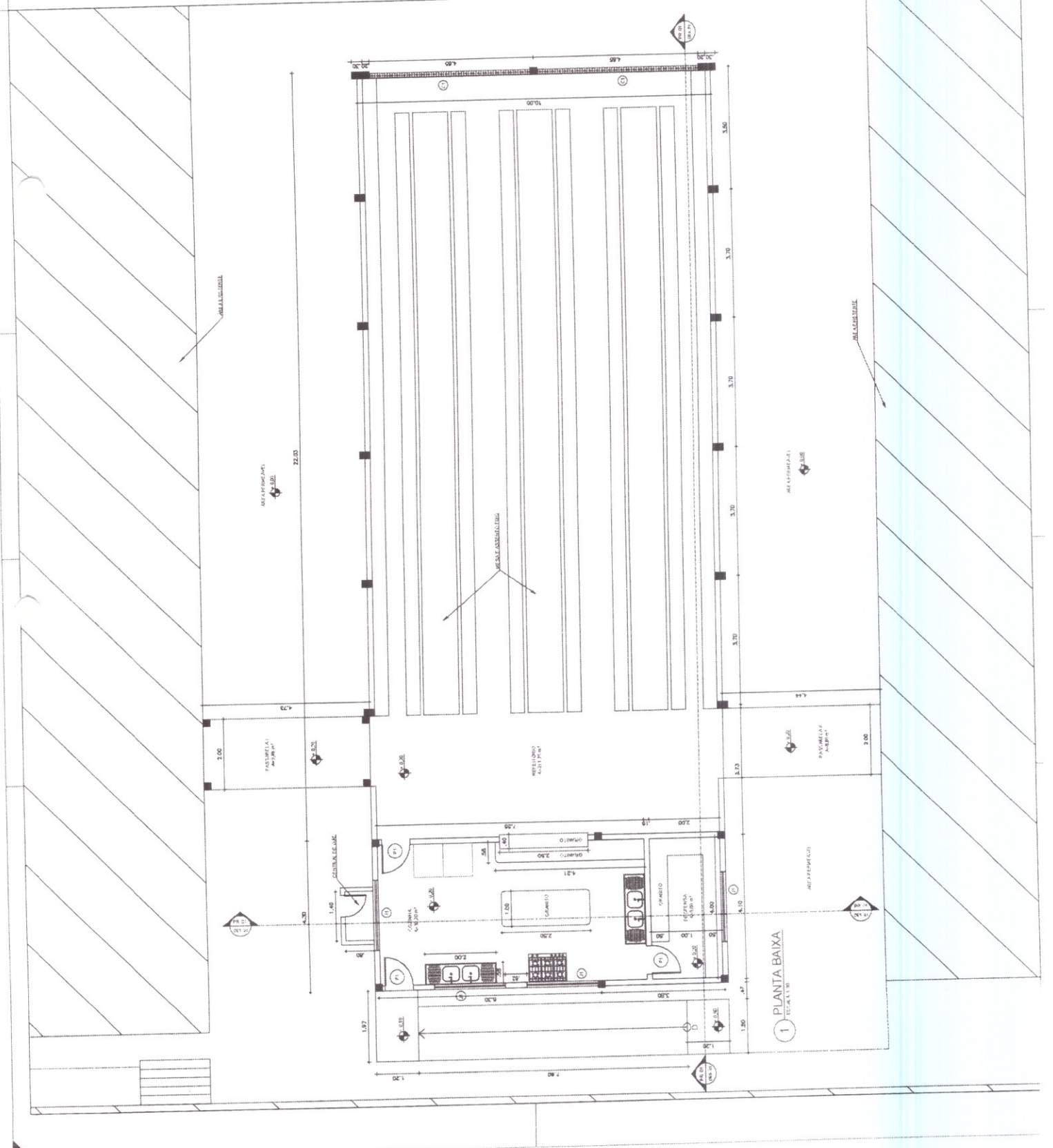

PREFEITURA MUNICIPAL DE OCARA

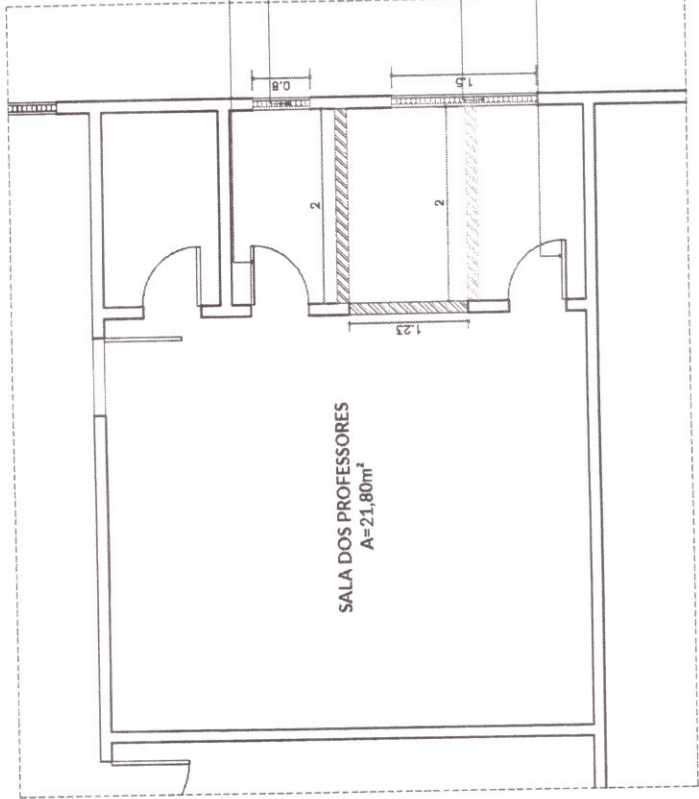

PLANTA DE REFORMA - SALAS DOS PROFESSORES
 ESC: 1:75

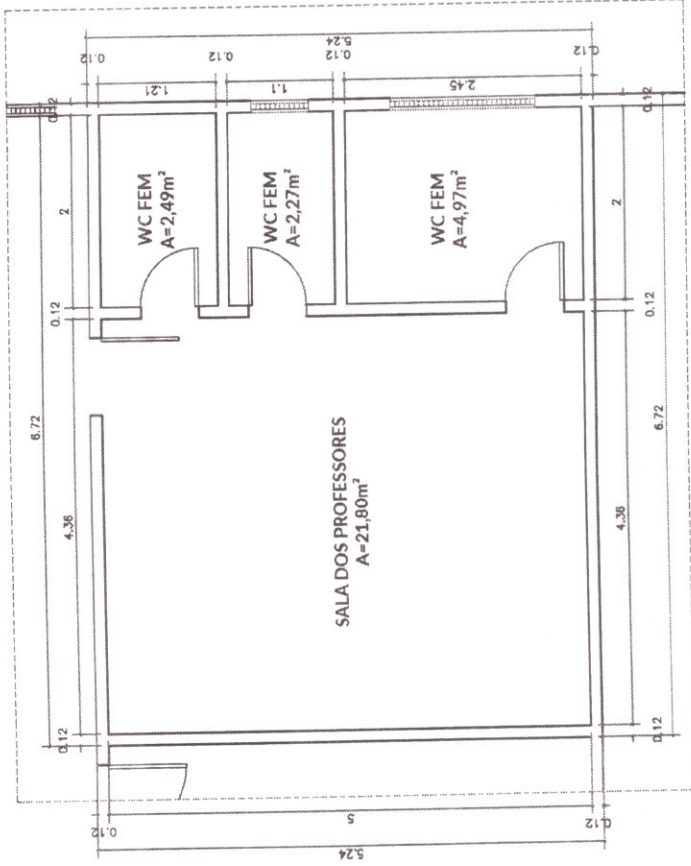

PLANTA EXISTENTE - SALAS DOS PROFESSORES
 ESC: 1:75

NOTAS
 - COTAS EM METROS;
 - COTAS DE NÍVEL EM METROS;
 - CONFERIR MEDIDAS, ABERTURAS, NÍVEIS E PRUMOS NO LOCAL;
 - MEDIDAS EM COTA PREVALECEM SOBRE O DESENHO;

DATA	DESENHO	ARQUIVO	REVISÃO	TÍTULO	PROJETO	CLIENTE
01/06/2021	DESENHISTA	LUIS_CANDIDO.DWG	ARQUITETURA AMPLIAÇÃO	SALA DOS PROFESSORES	REFORMA	SEC DE EDUCAÇÃO
RESPONSÁVEL	ESCALA INDICADA	COD. DO PROJETO	FASE	EXECUTIVO	REFORMA	SEC DE EDUCAÇÃO
---	0000	0000	EXECUTIVO	REFORMA	REFORMA	SEC DE EDUCAÇÃO

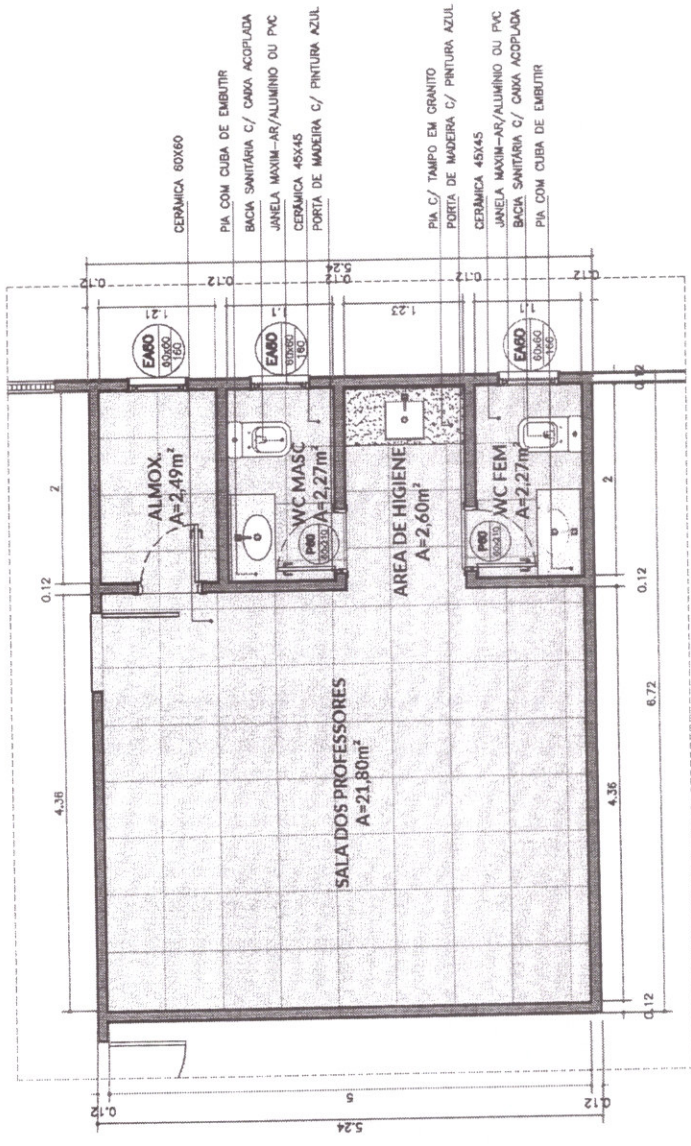

CERÂMICA 60X60
 PIA COM CUBA DE EMBUTIR
 BACIA SANITÁRIA C/ CAIXA ACOPLADA
 JANELA MAXIM-AR/ALUMÍNIO OU PVC
 CERÂMICA 45X45
 PORTA DE MADEIRA C/ PINTURA AZUL

PIA C/ TAMPO EM GRANITO
 PORTA DE MADEIRA C/ PINTURA AZUL
 CERÂMICA 45X45
 JANELA MAXIM-AR/ALUMÍNIO OU PVC
 BACIA SANITÁRIA C/ CAIXA ACOPLADA
 PIA COM CUBA DE EMBUTIR

PLANTA PROPOSTA - SALAS DOS PROFESSORES
 ESC. 1:50

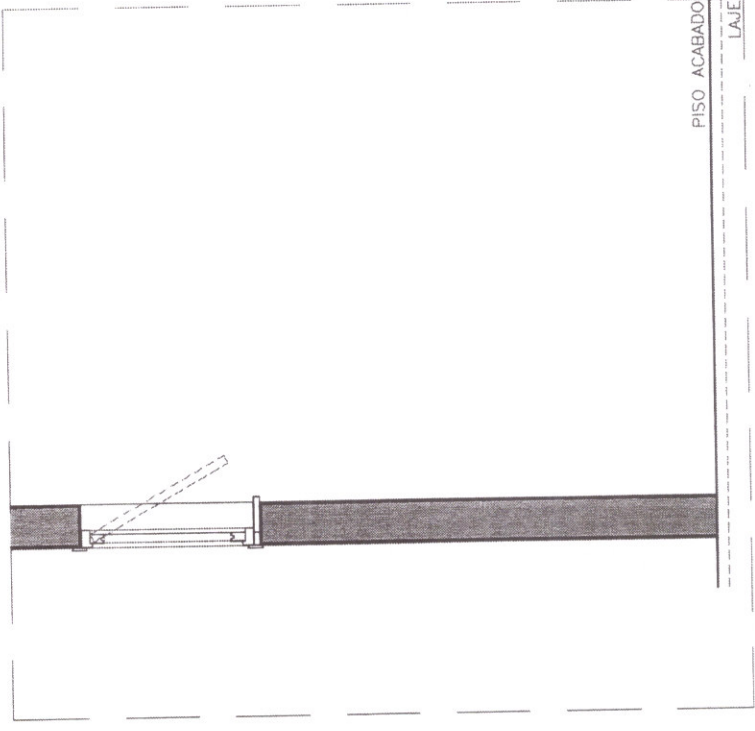

Janela tipo Maxim-ar / alumínio ou PVC / branca
 ESC. 1:25



FOLHA 02 / 03
 CLIENTE SEC DE EDUCAÇÃO

NOTAS
 - COTAS EM METROS;
 - COTAS DE NIVEL EM METROS;
 - CONFERIR MEDIDAS, ABERTURAS, NIVEIS E PRUMOS NO LOCAL;
 - MEDIDAS EM COTA PREVALECEM SOBRE O DESENHO;

DATA 01/06/2021 DESENHISTA DESENHISTA
 RESPONSÁVEL
 ARQUIVO LUIS_CANDIDO.DWG
 ESCALA INDICADA
 COD. DO PROJETO 0000
 FASE EXECUTIVO REFORMA
 PROJETO REFORMA
 TÍTULO ARQUITETURA AMPLIAÇÃO SALA DOS PROFESSORES
 REVISÃO

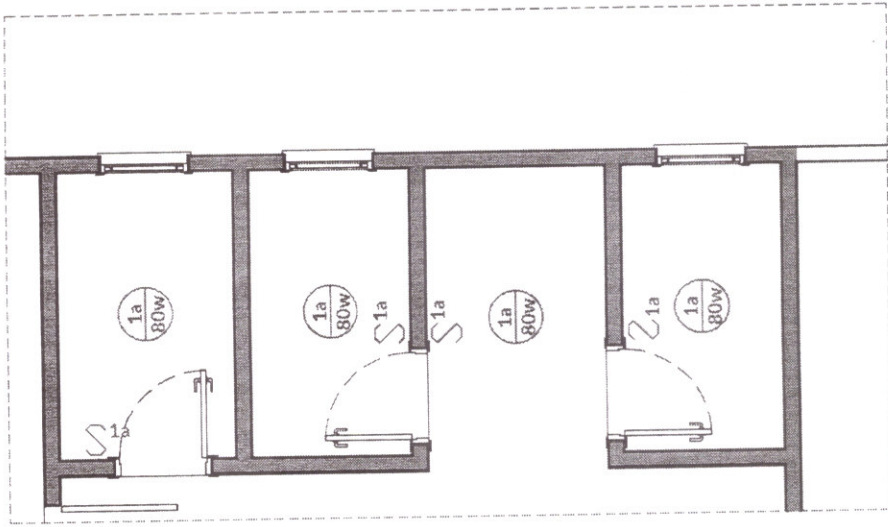

PLANTA PROPOSTA - SALAS DOS PROFESSORES

ESC. 1:50

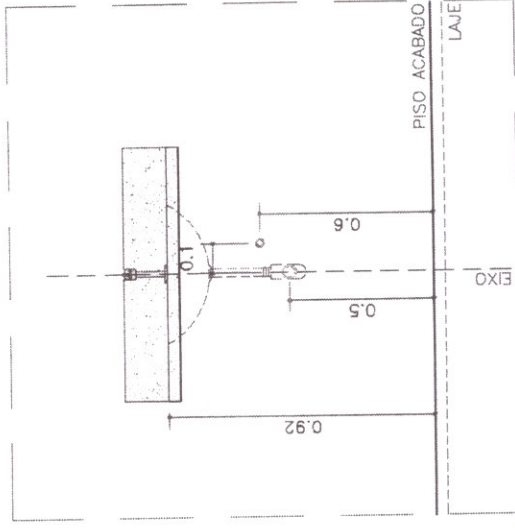

PIA DE EMBUTIR - VISTA FRONTAL

ESC. 1:25

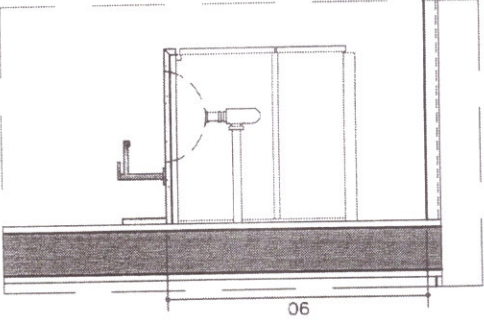

PIA DE EMBUTIR - VISTA LATERAL

ESC. 1:25

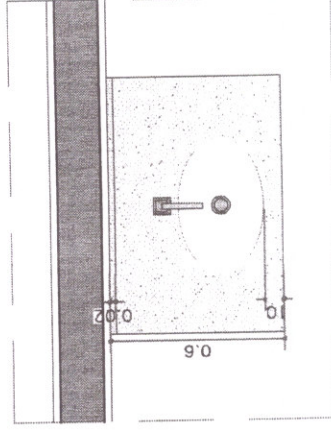

PIA DE EMBUTIR - VISTA FRONTAL

ESC. 1:25

NOTAS

- COTAS EM METROS;
- COTAS DE NIVEL EM METROS;
- CONFERIR MEDIDAS, ABERTURAS, NIVEIS E PRUMOS NO LOCAL;
- MEDIDAS EM COTA PREVALECEM SOBRE O DESENHO;

DATA 01/06/2021 DESENHISTA

ARQUIVO LUIS_CANDIDO.DWG

REVISÃO

TÍTULO

ARQUITETURA AMPLIAÇÃO SALA DOS PROFESSORES

RESPONSÁVEL

ESCALA INDICADA

COD. DO PROJETO 0000

FASE EXECUTIVO REFORMA

CLIENTE SEC DE EDUCAÇÃO

FOLHA

03 / 03



PREFEITURA DE
OCARA
P. AV. N.º 1.000, F. 1.000

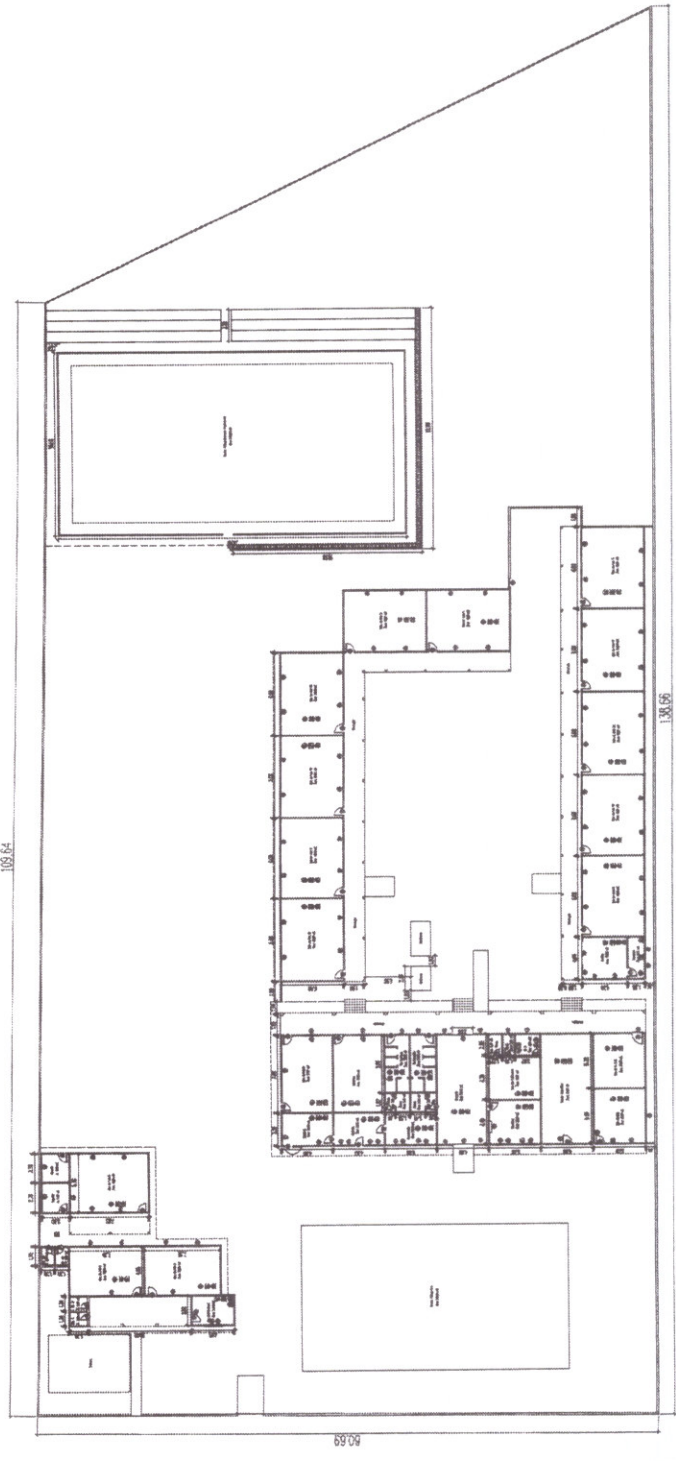

1 PLANTA BAIXA EXISTENTE
1:50

[Handwritten signature]

PREFEITURA MUNICIPAL DE OCARA
PROJETO Nº 333

PREFEITURA MUNICIPAL DE OCARA		ESCALA	MICRO
PROJETO		REFEITÓRIO LUIZ CÂNDIDO	
DESCRIÇÃO		PLANTA BAIXA EXISTENTE	
LOCAL	MUNICÍPIO	OCARA/PE	
DESCRIÇÃO	FOLHA		1 / 5
PROJETADE	DATA		10/02/2010
Eng. Leonidas Rios CREA - 11459-D			

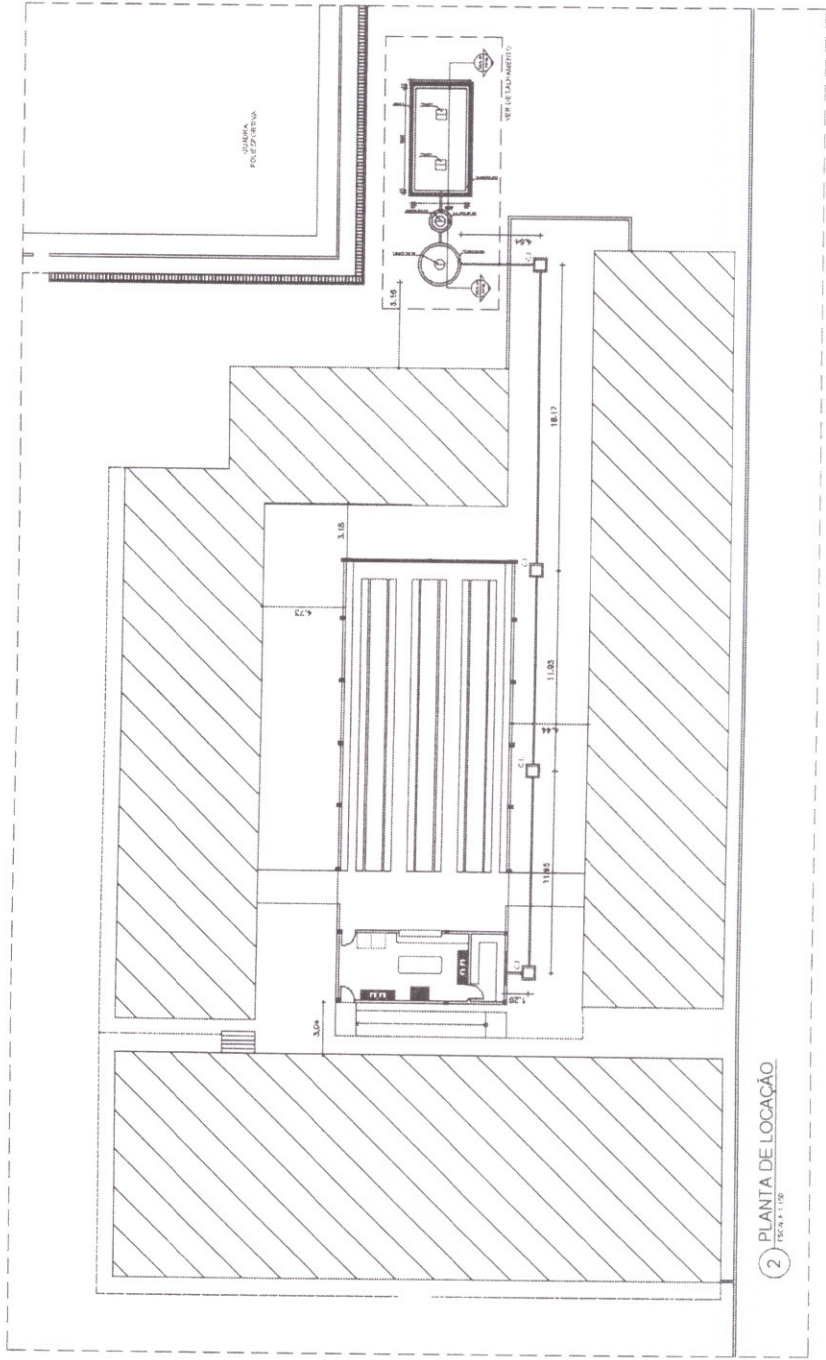

2 PLANTA DE LOCAÇÃO
TRAVA 1/100

[Handwritten signature]



PREFEITURA MUNICIPAL DE OCARA	
PROJETO	EDIFÍCIO
REFETÓRIO LUIZ CÂNDIDO	MUNICÍPIO
DESCRIÇÃO	PLANTA DE LOCAÇÃO
LO. AL	MUNICÍPIO
CENTRO	OCARÁ
LOCAL	DATA
08/06/2019	2 / 5
RESPONSÁVEL TÉCNICO	
Eng. Leonidas Rios CREA - 11459-D	

QUADRO GERAL DE ESQUADRIAS

ITEMS	DESCRIÇÃO	QUANTIDADE		MATERIAL	UNIDADE	VALOR UNITÁRIO	VALOR TOTAL	VALOR TOTAL	VALOR TOTAL
		QUANTIDADE	VALOR						
01	PORTA	01	1.000,00	ALUMINUM	UNID.	1.000,00	1.000,00	1.000,00	1.000,00
02	JANELAS	02	2.000,00	ALUMINUM	UNID.	2.000,00	2.000,00	2.000,00	2.000,00
03

OCARA - PREFEITURA
 335
 2019

PREFEITURA MUNICIPAL DE OCARA	
PROJETO	REFEITÓRIO LUIZ CÂNDIDO
EXECUÇÃO	PLANTA BAIXA
LOCAL	CENTRO - OCARA
EDIFÍCIO	4 / 5
DATA	14/07/2019
PROJETADE	Eng. Leonidas Rios CREA - 114159-D

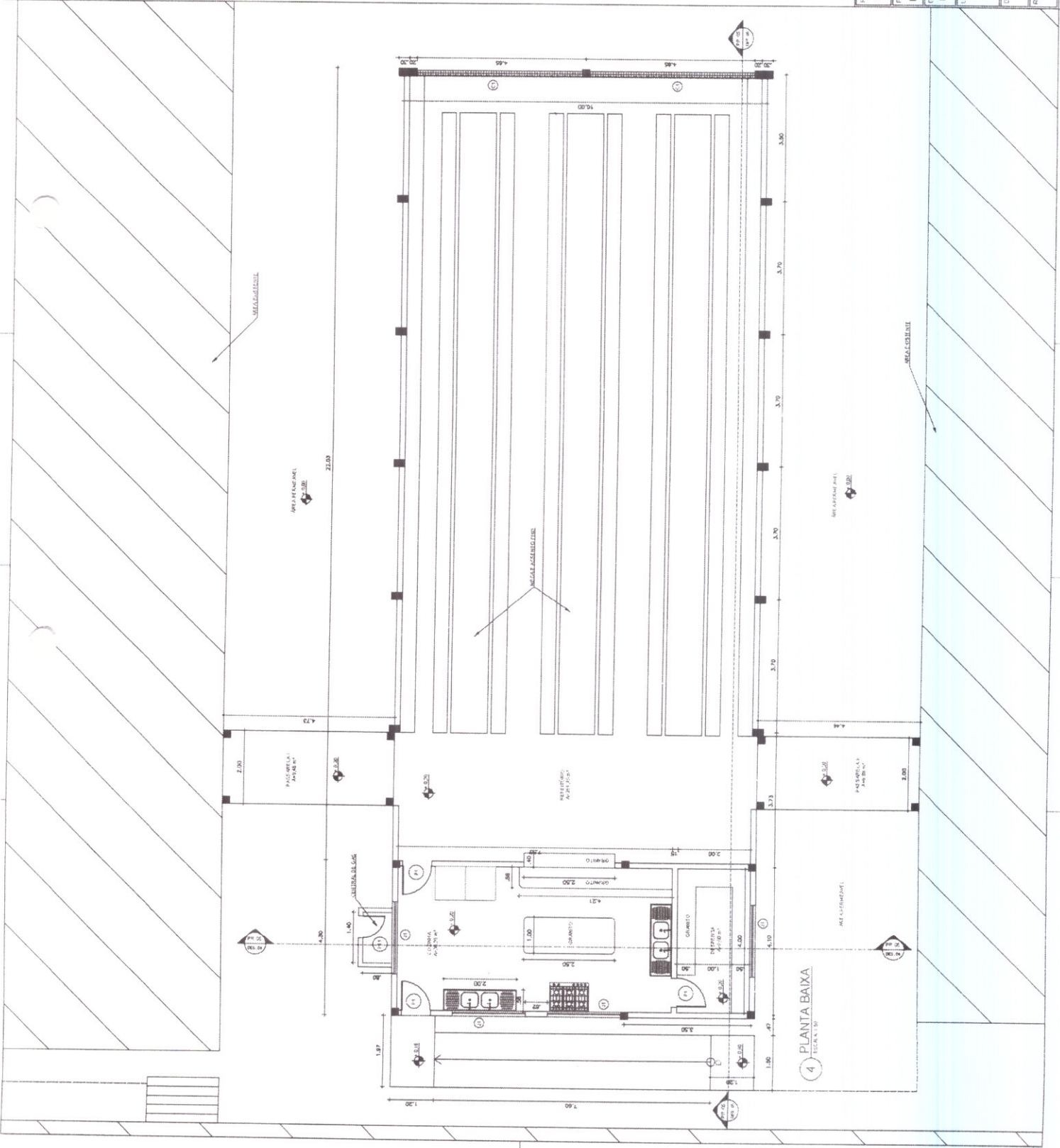

4 PLANTA BAIXA
 ESCALA 1:50

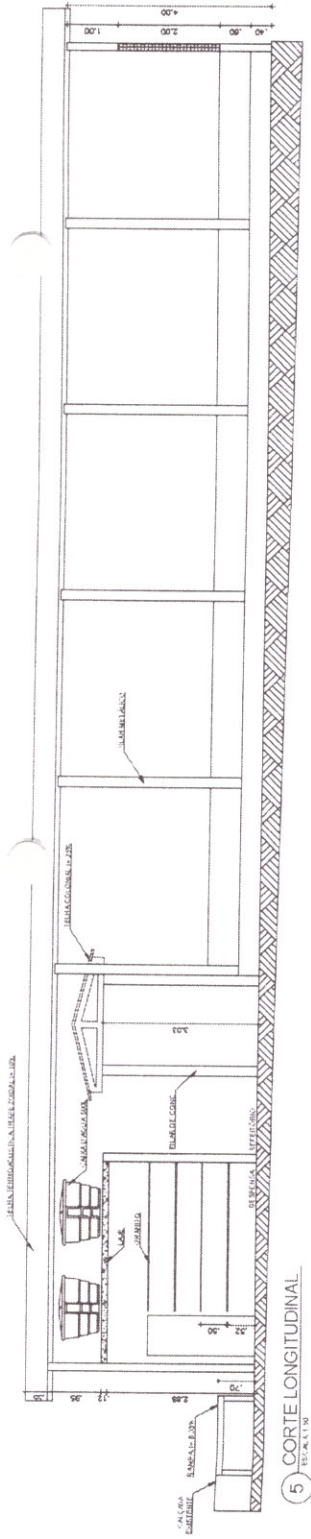

5 CORTE LONGITUDINAL
ESCALA 1:30

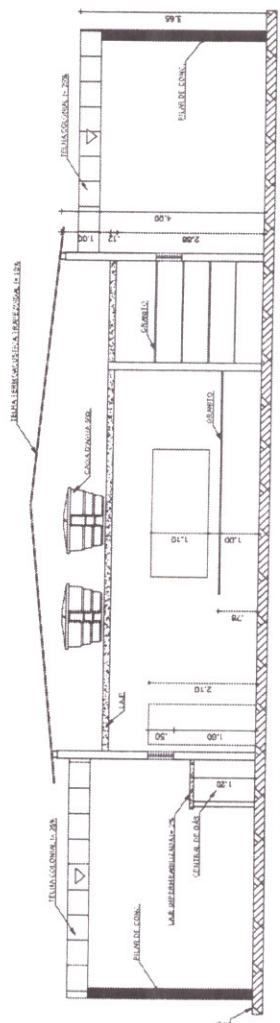

6 CORTE TRANSVERSAL
ESCALA 1:30

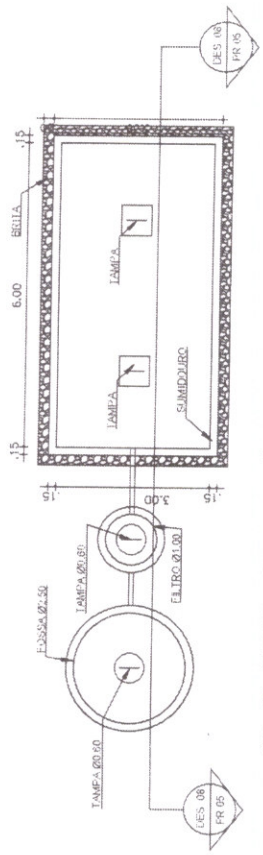

7 PL BAIXA - FOSSA SÉPTICA
ESCALA 1:75

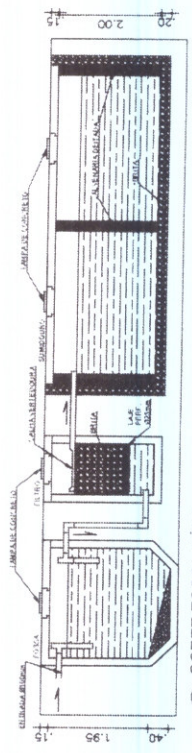

8 CORTE FOSSA SÉPTICA
ESCALA 1:15

Handwritten signature and a blue circular stamp that reads 'OCARA - PREFEITURA Nº 3357'.

PROJ. Nº 1444/C		ESCALA	RECUBA
PREFEITURA MUNICIPAL DE OCARA			
PROJETO			
REFETÓRIO LUZ CÂNDIDO			
DESCRÇÃO			
CORTE LONGITUDINAL - TRANSVERSAL - DETALHAMENTO FOSSA SÉPTICA			
LOCA	MUNICÍPIO		
ZENTRO	OCARATE		
		NUMERO	5 / 5
		DATA	10/07/2019
ELABORADO			
DANTE WILSON			
RESPONSABILIDADE TÉCNICA			
Eng. Leonidas Rios CREA - 11459-D			