

1 PLANTA DE SITUAÇÃO - BAIXA GRANDE
Esc. 1/300

PROJETO ARQUITETÔNICO	
TÍTULO	PRACA PÚBLICA NA LOCALIDADE BAIXA GRANDE, OCARA-CE
REPRESENTANTE TÉCNICO	FCO. LEONIDAS RIOS CAJAZEIRAS / CREA 11455-D
CLIENTE	PREFEITURA MUNICIPAL DE OCARA
AMBIENTE	PLANTA DE SITUAÇÃO
REVISÃO	FCO. LEONIDAS RIOS CAJAZEIRAS
DATA	DEZ/2021
PROJ. Nº	01/07
LOCAL	CAMPO DE F.

[Handwritten signature]





1 PLANIA BAIXA PRAÇA MODELO
Esc. 1/200

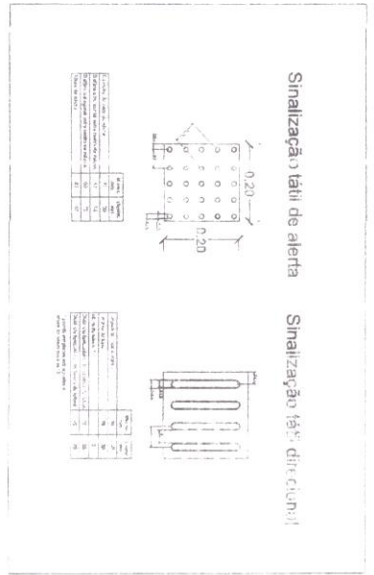
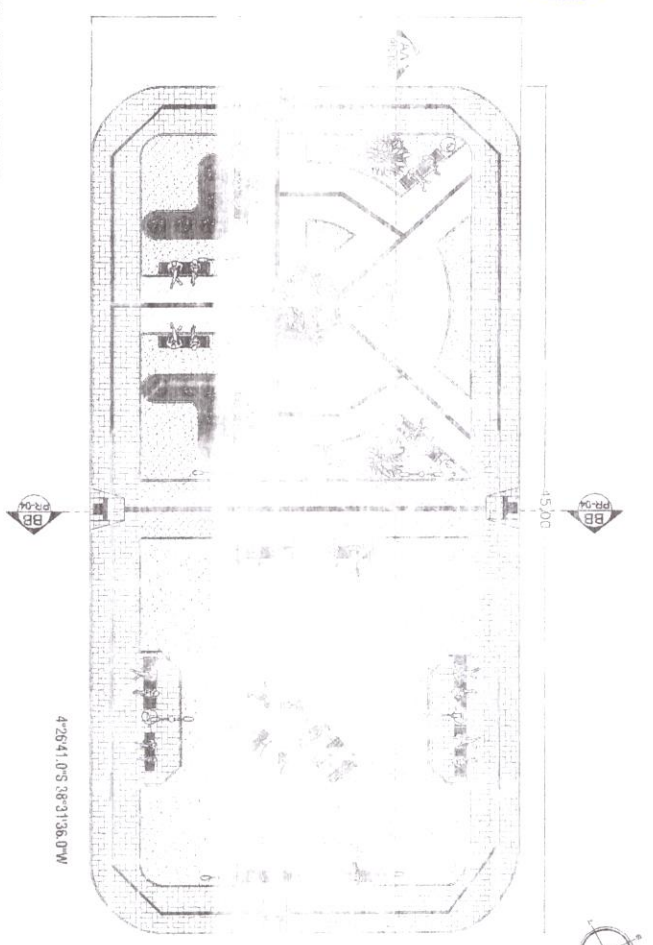

4 CORTE AA - RAMPA PNE
Esc. 1/200

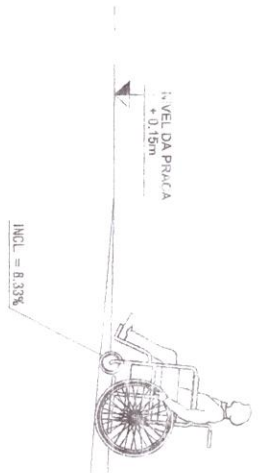

2 DET. LIXERAS
Esc. 1/200

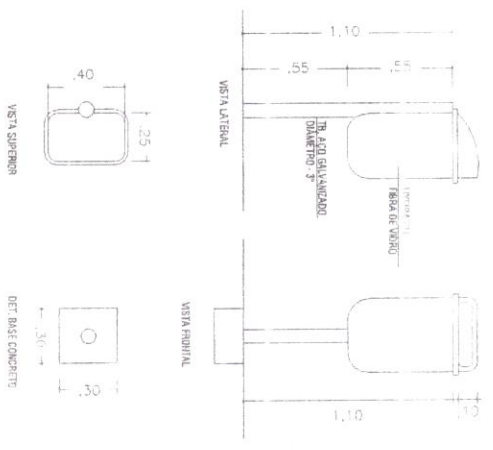

LEGENDA DE MATERIAIS

- BAIXO EM PVC EXPANDIDO D=20mm
- LIXEIRA EM FIBRA DE VIDRO CDF=50L e CAPA=435mm
- LUMINÁRIA MÓDULO PÓSTE 500x100x100mm
- PIEDRACHO DE GRANITO VERDE - LACONIZADO 20x20x10mm
- CONCRETO C-25
- CONCRETO C-15
- CONCRETO C-10
- CONCRETO C-5
- CONCRETO C-0
- CONCRETO C-1
- CONCRETO C-2
- CONCRETO C-3
- CONCRETO C-4
- CONCRETO C-5
- CONCRETO C-6
- CONCRETO C-7
- CONCRETO C-8
- CONCRETO C-9
- CONCRETO C-10
- CONCRETO C-11
- CONCRETO C-12
- CONCRETO C-13
- CONCRETO C-14
- CONCRETO C-15
- CONCRETO C-16
- CONCRETO C-17
- CONCRETO C-18
- CONCRETO C-19
- CONCRETO C-20
- CONCRETO C-21
- CONCRETO C-22
- CONCRETO C-23
- CONCRETO C-24
- CONCRETO C-25
- CONCRETO C-26
- CONCRETO C-27
- CONCRETO C-28
- CONCRETO C-29
- CONCRETO C-30
- CONCRETO C-31
- CONCRETO C-32
- CONCRETO C-33
- CONCRETO C-34
- CONCRETO C-35
- CONCRETO C-36
- CONCRETO C-37
- CONCRETO C-38
- CONCRETO C-39
- CONCRETO C-40
- CONCRETO C-41
- CONCRETO C-42
- CONCRETO C-43
- CONCRETO C-44
- CONCRETO C-45
- CONCRETO C-46
- CONCRETO C-47
- CONCRETO C-48
- CONCRETO C-49
- CONCRETO C-50
- CONCRETO C-51
- CONCRETO C-52
- CONCRETO C-53
- CONCRETO C-54
- CONCRETO C-55
- CONCRETO C-56
- CONCRETO C-57
- CONCRETO C-58
- CONCRETO C-59
- CONCRETO C-60
- CONCRETO C-61
- CONCRETO C-62
- CONCRETO C-63
- CONCRETO C-64
- CONCRETO C-65
- CONCRETO C-66
- CONCRETO C-67
- CONCRETO C-68
- CONCRETO C-69
- CONCRETO C-70
- CONCRETO C-71
- CONCRETO C-72
- CONCRETO C-73
- CONCRETO C-74
- CONCRETO C-75
- CONCRETO C-76
- CONCRETO C-77
- CONCRETO C-78
- CONCRETO C-79
- CONCRETO C-80
- CONCRETO C-81
- CONCRETO C-82
- CONCRETO C-83
- CONCRETO C-84
- CONCRETO C-85
- CONCRETO C-86
- CONCRETO C-87
- CONCRETO C-88
- CONCRETO C-89
- CONCRETO C-90
- CONCRETO C-91
- CONCRETO C-92
- CONCRETO C-93
- CONCRETO C-94
- CONCRETO C-95
- CONCRETO C-96
- CONCRETO C-97
- CONCRETO C-98
- CONCRETO C-99
- CONCRETO C-100

PROJETO ARQUITETÔNICO

[Handwritten signature]

TÍTULO: PRAÇA PÚBLICA NA LOCALIDADE BAIXA GRANDE, OCARA-CE

ESTABELECEMENTO: FCO. LEONIDAS RIOS CAJAZEIRAS / CREA 11459-D

CLIENTE: PREFEITURA MUNICIPAL DE OCARA

ASSUNTO: PLANTA BAIXA PRAÇA PÚBLICA
DEVALUAMENTOS

PROJETO: FCO. LEONIDAS RIOS CAJAZEIRAS

DATA: 02/07

LOCAL: OCARA

COMO DEB.

3 DET. PISO PODOTÁIL
Esc. 1/10





1 CORTE AA - PRAÇA
Esc. 1/100

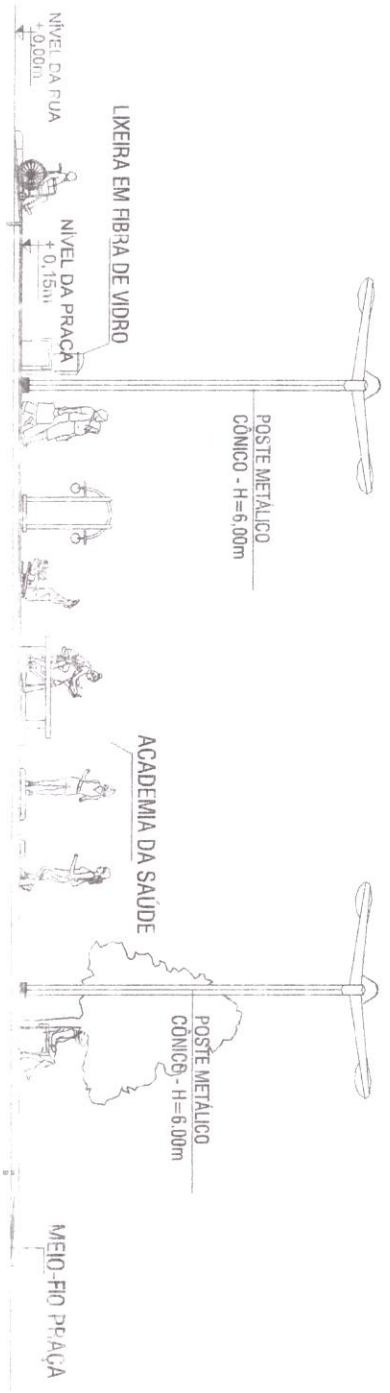

2 CORTE BB - PRAÇA
Esc. 1/75

NOTA:
De acordo com o plano de cotagem, todas as cotagens são em metros, com exceção das cotagens para o nível da rua e do nível da praça, que são em metros e milímetros. A escala para o terreno no desenho é 1:1000,00. Para o desenho de arquitetura, a escala é 1:50,00.

PROJETO ARQUITETÔNICO



TÍTULO	PRACA PÚBLICA NA LOCALIDADE BAIXA GRANDE OCARA-CE
RESPONSÁVEL TÉCNICO	FCO. LEONIDAS RIOS CAJAZEIRAS / CREA 11459-D
CIDADE	PREFEITURA MUNICIPAL DE OCARA
ASSINTE	CORTES AA e BB
ENTRADA	FCO. LEONIDAS RIOS CAJAZEIRAS
DATA	DEZ/2024
PROJETO	04/07
COMO DEB.	

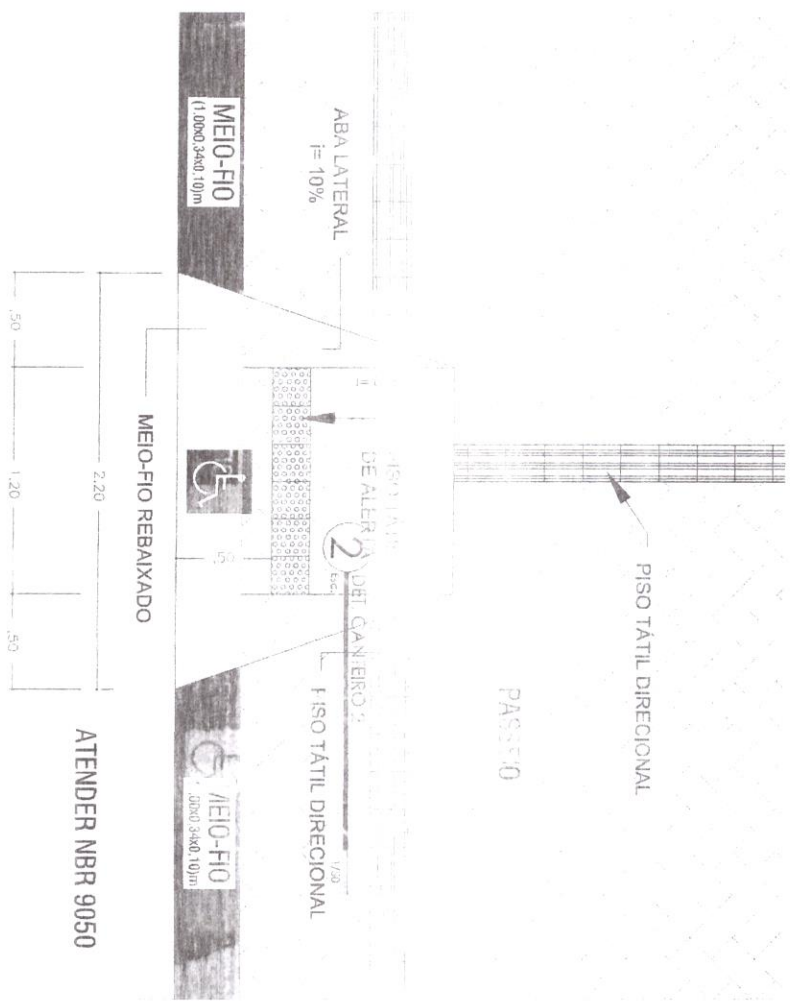

1 DET. RAMPA DE ACESSO
Esc. 1/30

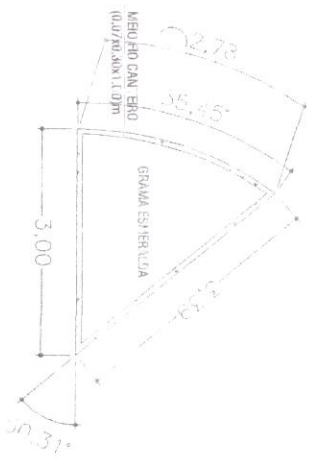

2 DET. CANTEIRO 4
Esc. 1/30

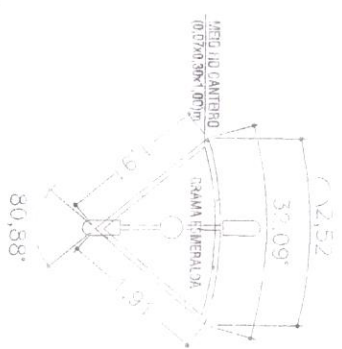

3 DET. CANTEIRO 5
Esc. 1/30

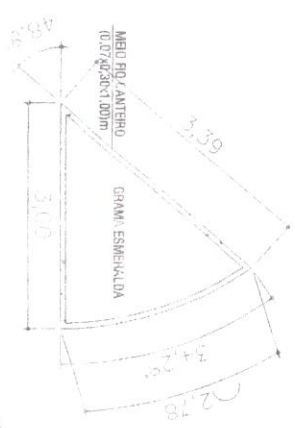

4 DET. CANTEIRO 6
Esc. 1/30

PROJETO ARQUITETÔNICO



TÍTULO	TRACA PÚBLICA NA LOCALIDADE BARRA DO TAPÉ, QUADRA 02
DESCRIÇÃO TÉCNICA	FCO, LÊONIDAS RIOS CAJAZEIRAS / CREA 11.150-1-D
CLIENTE	PREFEITURA MUNICIPAL DE OCARA
ASSINATURA	DETAHAMENTO RAMPA DE ACESSO P.A.E. / DET. DOB CANTEIROS
PROJETO	FCO, LÊONIDAS RIOS CAJAZEIRAS
DATA	02/23/2024
PROJETO	05/07
COMO DEF.	

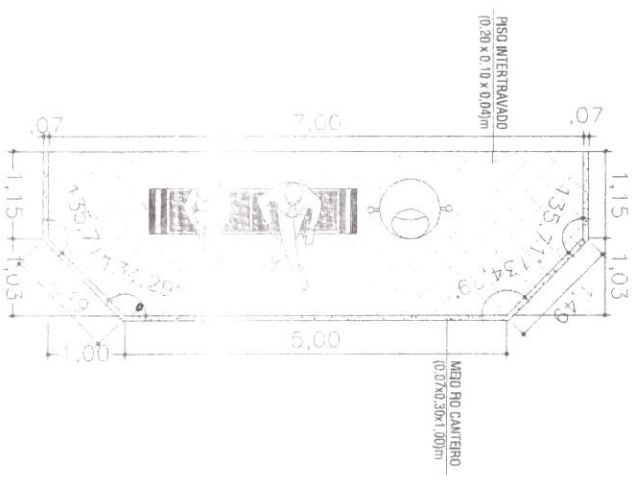

2 DET. CANTERO 2
Esc. 1/50

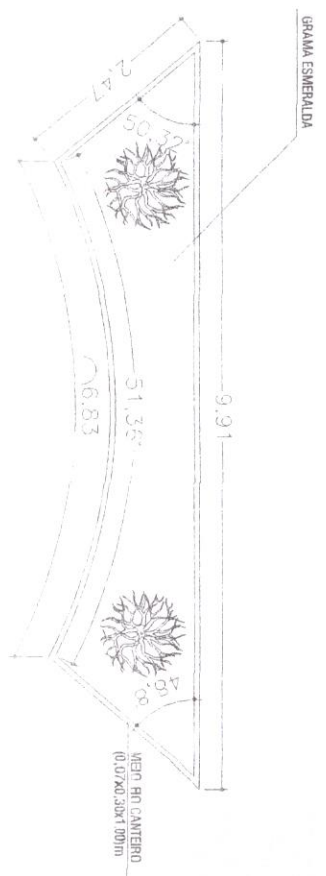

1 DET. CHANFROS
Esc. 1/50

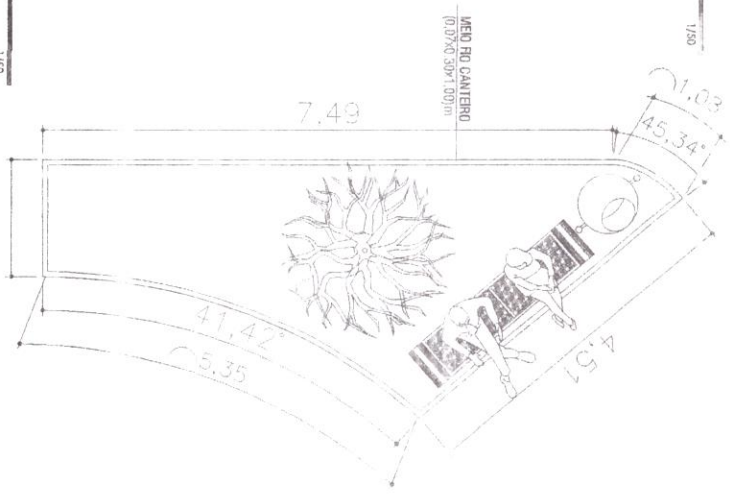

3 DET. CANTERO 1,3
Esc. 1/50

1.55

4 DET. CANTERO 7,8
Esc. 1/50

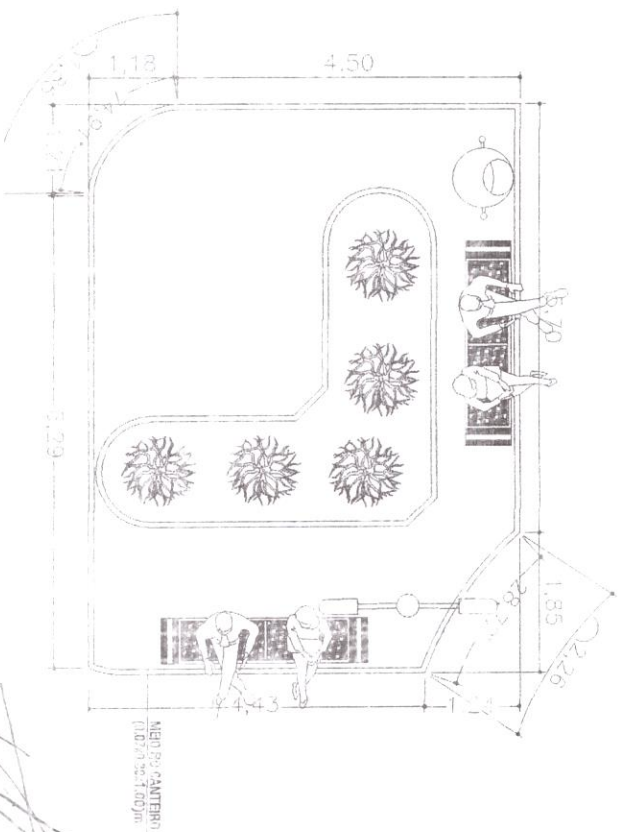

PROJETO ARQUITETÔNICO
MUNICÍPIO DE OCARA

TÍTULO	PRACA PÚBLICA NA LOCALIDADE BAIXA GRANDE, GRANDE OCARA
RESPONSÁVEL TÉCNICO	FCO. LEONIDAS RIOS CAJAZEIRAS / CREA 11.489/D
CHEFE DE OBRA	PRESIDENTE MUNICIPAL DE OCARA
ASSISTENTE	DETALHAMENTOS DOS CANTEROS
REVISÃO	FCO. LEONIDAS RIOS CAJAZEIRAS
DATA	06/07/2024
FOUNTE	06/07
ESCALA	COMO DEF.

[Handwritten signature]



RESIDÊNCIAS

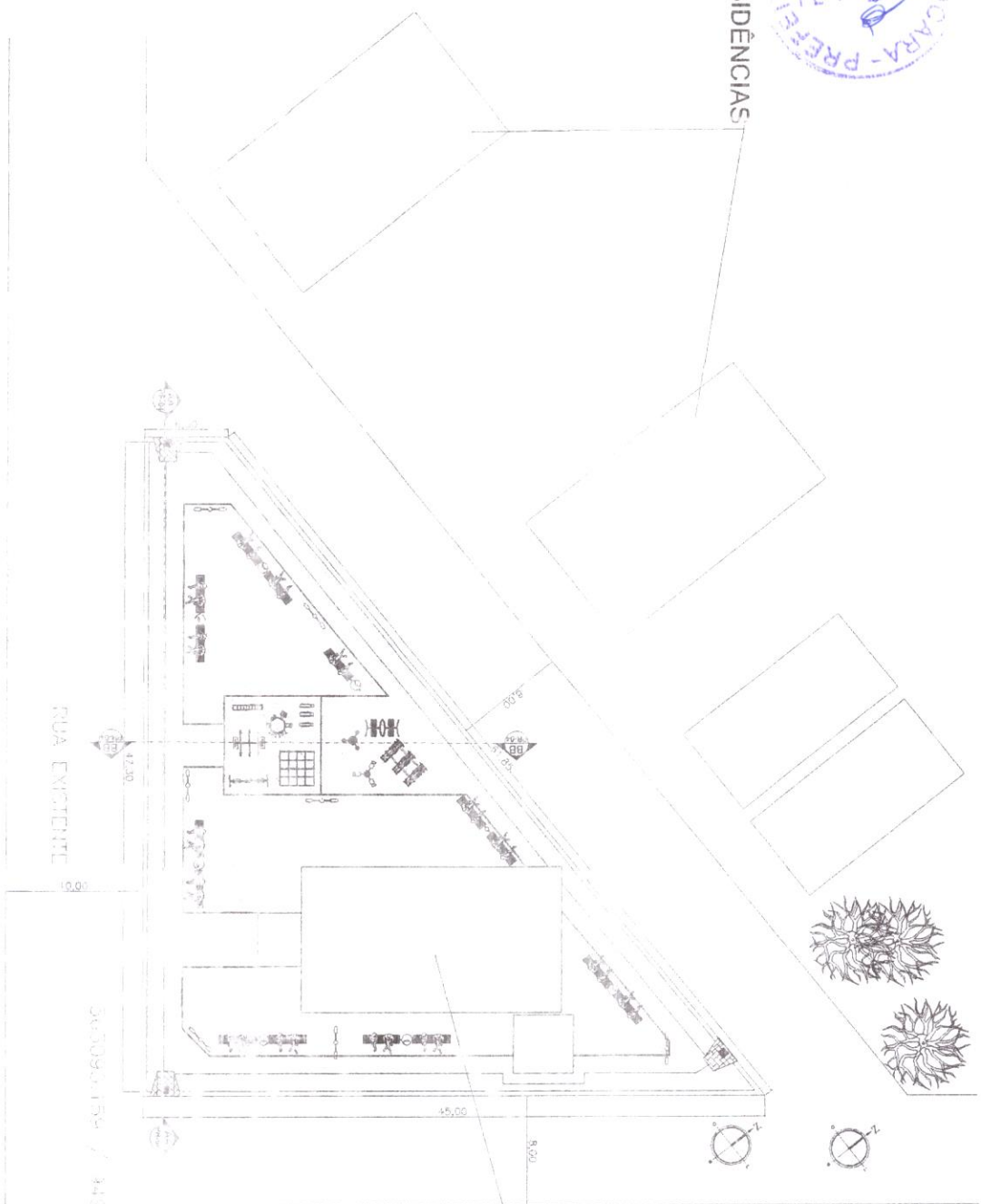

IGREJA DE SANTA LUZIA

RUA EXISTENTE

56.709-159 / 34.950-1.065

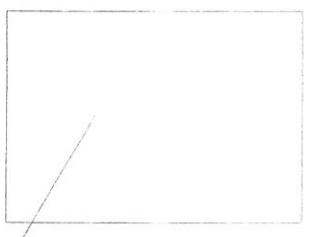
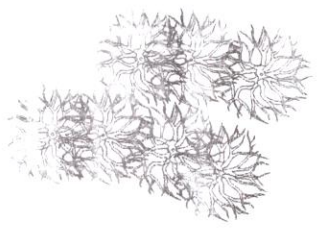
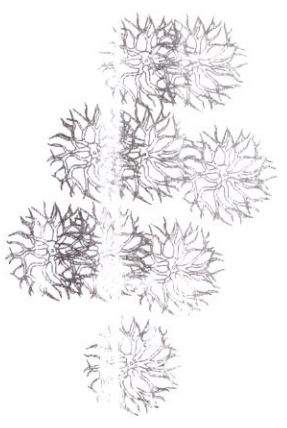

POSTO DE SAÚDE

1 PLANTA DE LOCAÇÃO

1/200

PROJETO ARQUITETÔNICO

TÍTULO: PRAÇA PÚBLICA NA LOCALIDADE FOVETA, 3.250x3.000

RESOLUÇÃO: VINCULO: FCO. LEONIDAS RIOS CAJAZERAS / CNEA 11458/D

CLIENTE: PREFEITURA MUNICIPAL DE OCARA

ASSUNTO: PLANTA DE LOCAÇÃO E SITUAÇÃO

ARTISTAS: FCO. LEONIDAS RIOS CAJAZERAS

DATA: DEZ/2024

NUMERO: 01/08



Handwritten signature and initials.



1 PLANTA BAIXA PRAÇA MODELO
Esc. 1/200

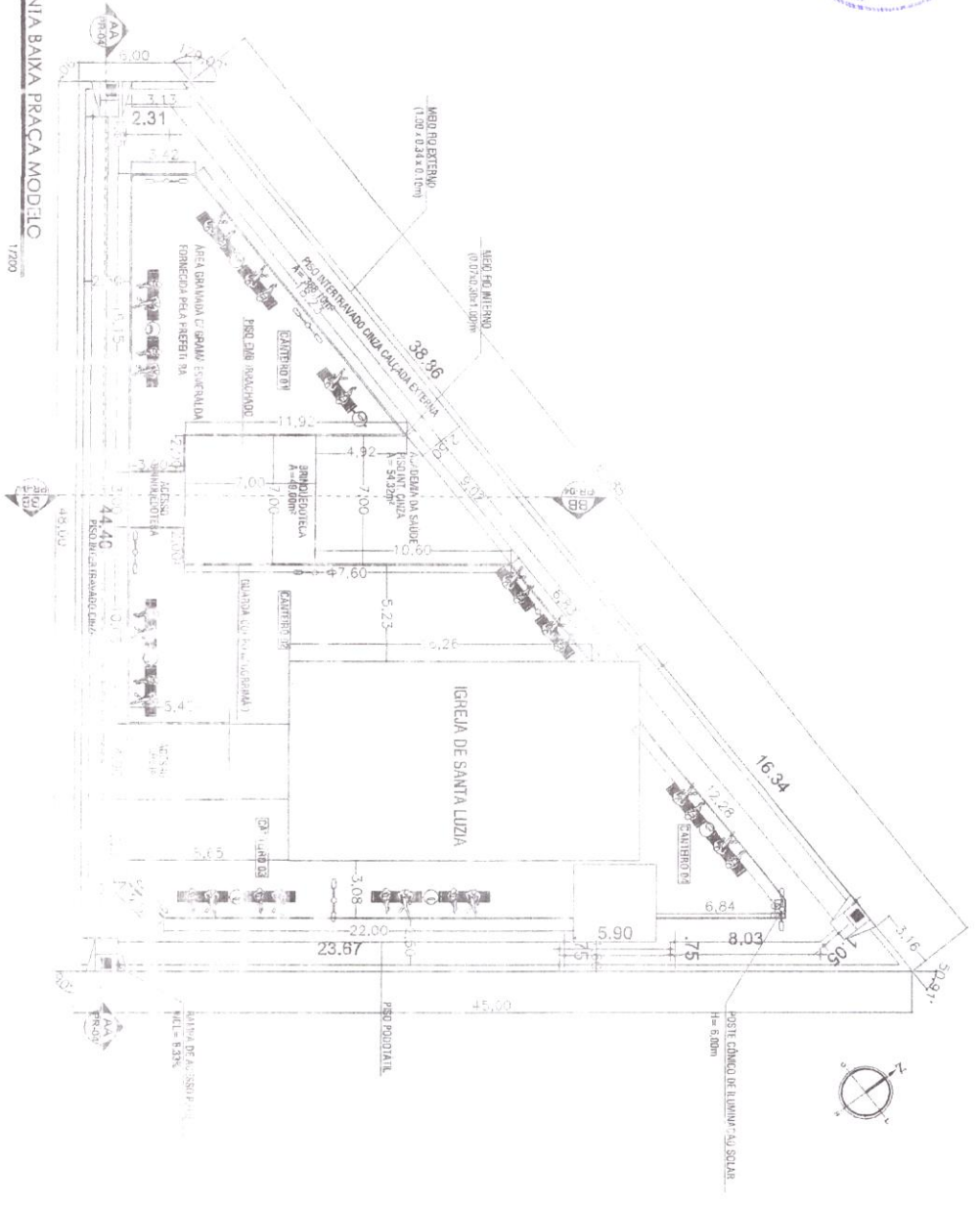

563095.159 / 9495654.985

2 DET. DOS BANCOS
Esc. 1/50

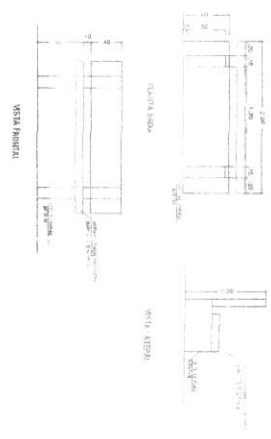

3 DET. MEIO-FIO CONTORENO PRAÇA
Esc. 1/20

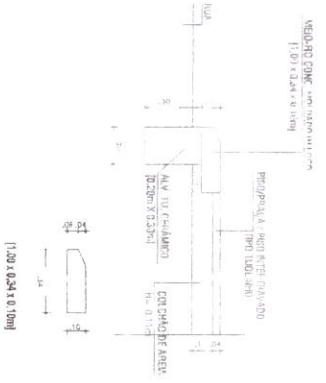

4 DET. MEIO-FIO CANTEROS
Esc. 1/20

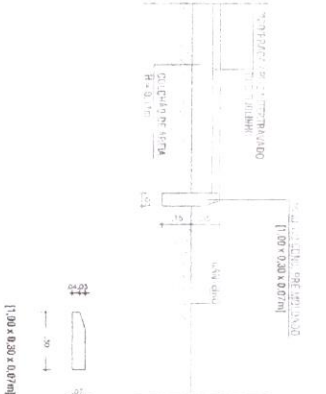

LEGENDA DE MATERIAIS

	BANCO EM V.C. DIAMETRO D=420mm
	LUMINÁRIA VERTICAL POSTE SOLAR 120W
	PRESEDO DE PERSAS TEND. MANEJAMENTO ACADÊMICO
	ESQUIL TEND. MANEJAMENTO ACADÊMICO
	SÍMB. SUPLO. MANEJAMENTO ACADÊMICO
	AUDICIONAR 3 ALTERNAS - MANEJAMENTO ACADÊMICO
	CARROSSEL ESPERA COM COTENENS - BROMOJETEX
	ESQUELETO PARA CANTEROS
	CANÇERES COM PAINÉIS - BROMOJETEX
	PLAQUETAGEM COM UMBRELA - BROMOJETEX
	ESCALA VERTICAL E HORIZONTAL - BROMOJETEX
	GRILHA X ALUMÍNIO - BROMOJETEX

DIÁMETRO DE DIMENSÕES

	MEDO DO EXTENSO - 1100x150
	MEDO DO INTERNO - 1000x100
	700x100x100 - 100x100
	1000x100x100 - 100x100
	1000x100x100 - 100x100
	1000x100x100 - 100x100
	1000x100x100 - 100x100
	1000x100x100 - 100x100
	1000x100x100 - 100x100

5 DET. POSTE SOLAR
Esc. 1/50

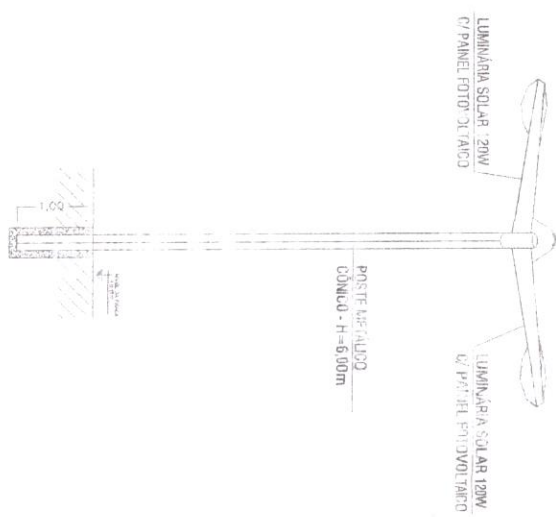

PROJETO ARQUITETÔNICO

PRACA PÚBLICA NA LOCALIDADE POV. SERRA, OCARA/PE

FCO. LEONIDAS RIOS CAJAZEIRAS / CNEA 11450-02

PREFEITURA MUNICIPAL DE OCARA

PLANTA BAIXA PRAÇA PÚBLICA - DET. DETALHAMENTOS

[Handwritten signature]



03/08

TÍTULO	PRACA PÚBLICA NA LOCALIDADE POV. SERRA, OCARA/PE
PROJETADE	FCO. LEONIDAS RIOS CAJAZEIRAS / CNEA 11450-02
CLIENTE	PREFEITURA MUNICIPAL DE OCARA
ASSINTE	PLANTA BAIXA PRAÇA PÚBLICA - DET. DETALHAMENTOS
PROJETADE	FCO. LEONIDAS RIOS CAJAZEIRAS
DATA	03/08/2024
PROJETADE	COMO DET.

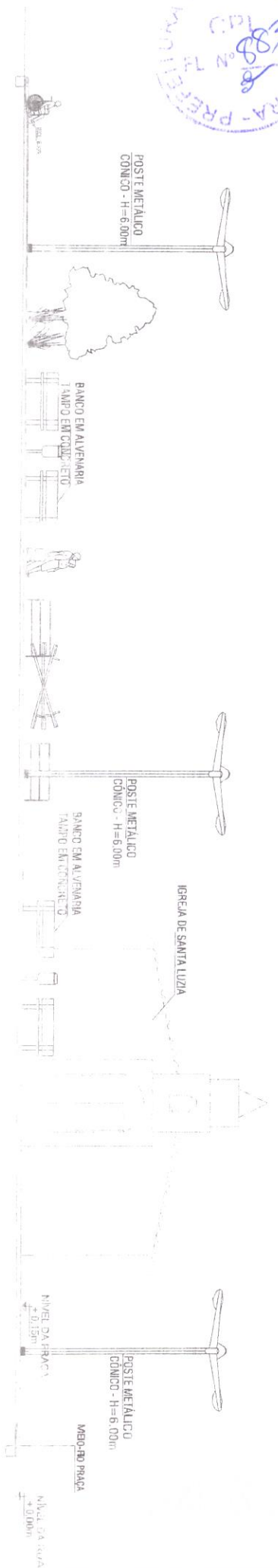

1 CORTE AA - PRAÇA
Escala: 1/100

2 CORTE BB - PRAÇA
Escala: 1/100

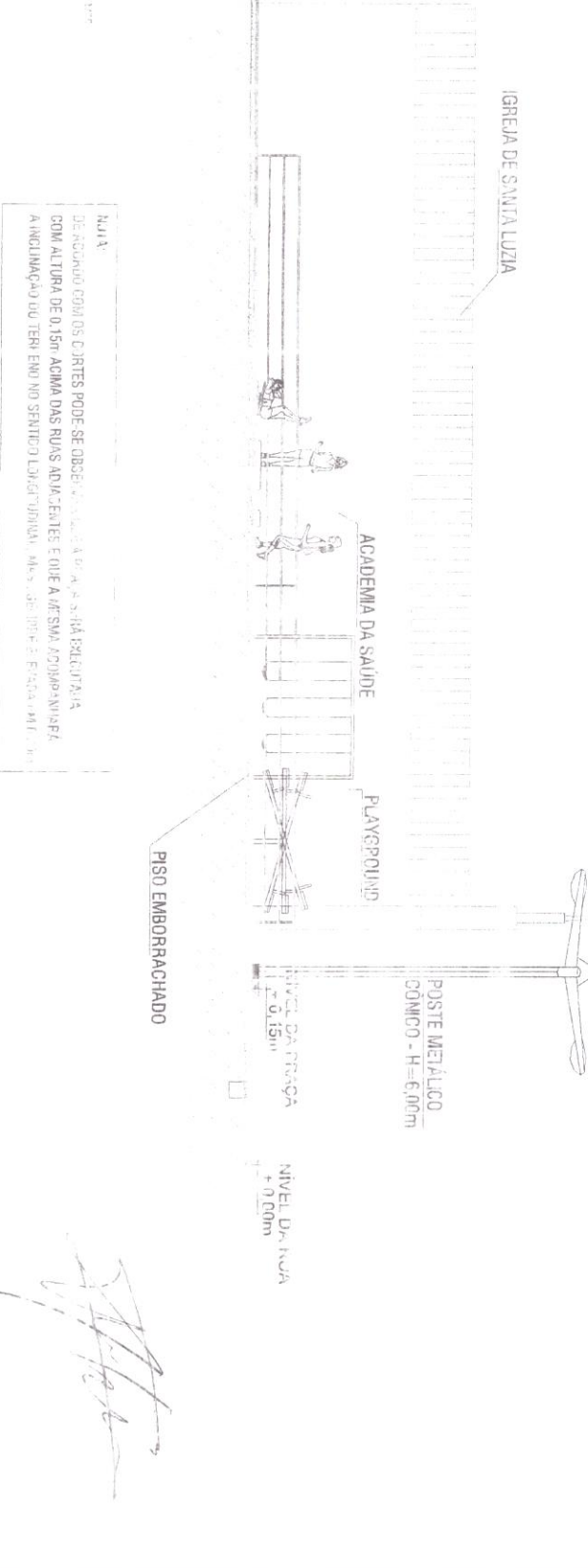

NOTA
DE ACORDO COM OS cortes pode-se observar que a altura da escultura com altura de 0,15m acima das ruas adjacentes e que a mesma adquire uma inclinação ou terri-eno no sentido longitudinal. Assim, deve-se fazer a inclinação

PROJETO ARQUITETONICO



TITULO:	PRAÇA PÚBLICA NA LOCALIDADE FOVETÁ, 2ª ETAPA
ASSISTENTE TÉCNICO:	FCO. LEONIDAS RIOS CAJAZEIRAS
CLIENTE:	PREFEITURA MUNICIPAL DE OCARA
ASSINTE:	CORTES AA e BB
REVISOR:	FCO. LEONIDAS RIOS CAJAZEIRAS
DATA:	02/07/2024
PROJETO:	04/08
DESCRIÇÃO:	COMO DEF.

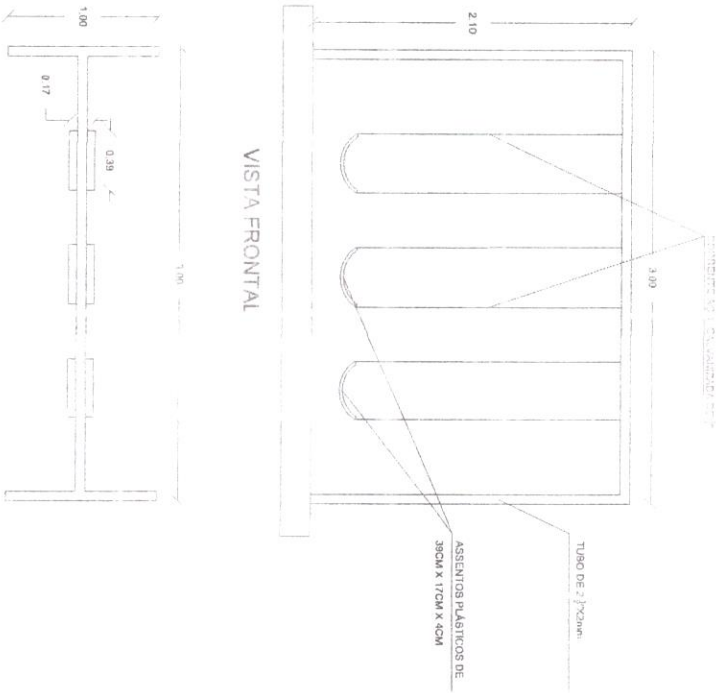

1 DET. BALANÇOS
 Esc. 1/25

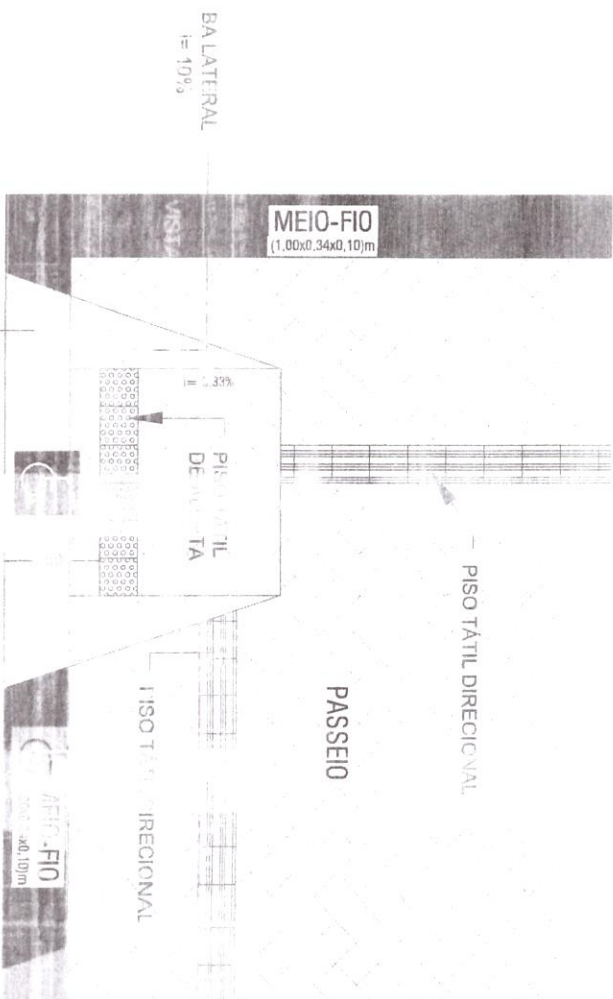

2 DET. RAMPA DE ACESSO
 Esc. 1/20

PROJETO ARQUITETÔNICO

TÍTULO: PRAÇA PÚBLICA NA LOCALIDADE FORTALEZA DA SERRA VERDE

ARQUITETO: FCO. LEONIDAS RIOS CAJAZEIRAS / CREIA 114592-0

CLIENTE: PREFEITURA MUNICIPAL DE OCARA

ASSUNTO: DETALHAMENTOS DA RAMPA E BARRIQUETOS

PROJETO: FCO. LEONIDAS RIOS CAJAZEIRAS

DATA: 05/108

PROJ. COMO DES.

[Handwritten signature]

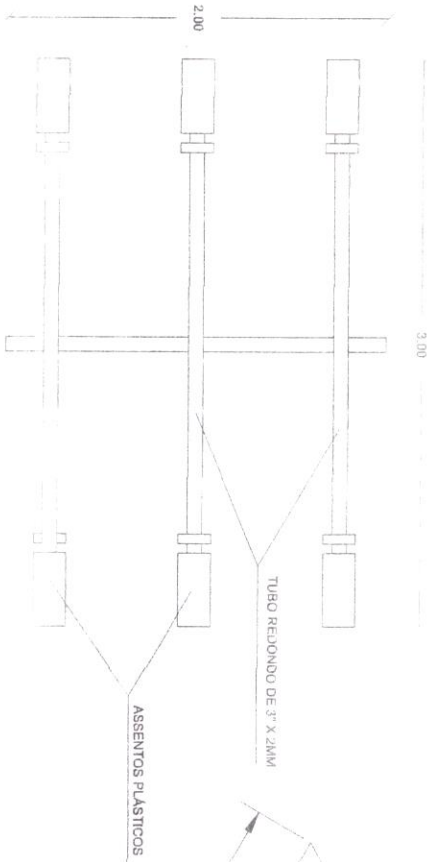

PLANTA BA XA

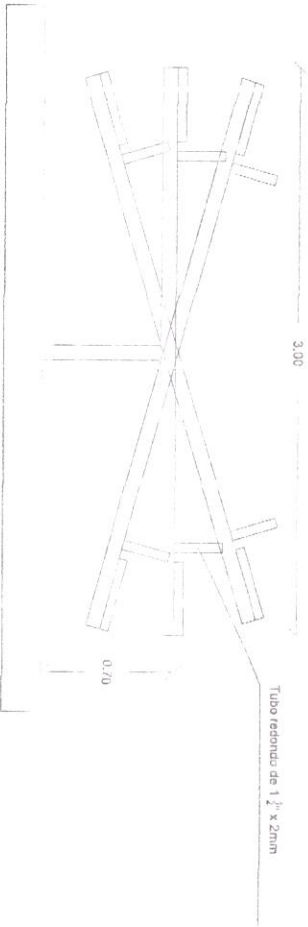

VISTA FRONTAL

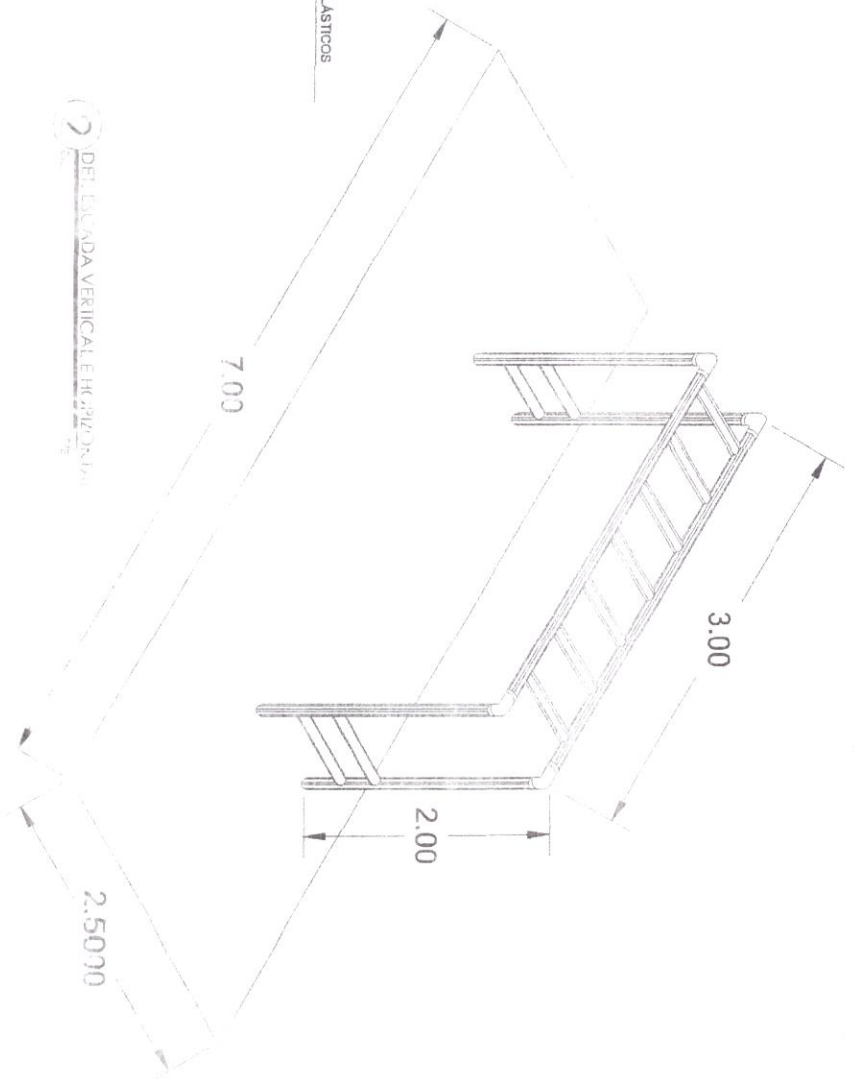

2 DET. ESCADA VERTICAL E H.C. 2/20/2014

1 DET. GANGORRA

1/20

PROJETO ARQUITETÔNICO



MUNICÍPIO DE OCARA

CEARÁ

TÍTULO: PRAÇA PÚBLICA NA LOCALIDADE POZEIRO, OCARA, CE

APROVAÇÃO: FCO, LEÔNIDAS RIOS CAJAZEIRAS / CREM 1145/2014

CLIENTE: PREFEITURA MUNICIPAL DE OCARA

ASSINTE: DETALHAMENTOS DA BRUNOBUENOTTECA

PROJETO: FCO, LEÔNIDAS RIOS CAJAZEIRAS

DATA: 06/10/8

REVISÃO: 01

PROJETO: FCO, LEÔNIDAS RIOS CAJAZEIRAS

PROJETO: FCO, LEÔNIDAS RIOS CAJAZEIRAS

PROJETO: FCO, LEÔNIDAS RIOS CAJAZEIRAS

PROJETO: FCO, LEÔNIDAS RIOS CAJAZEIRAS

PROJETO: FCO, LEÔNIDAS RIOS CAJAZEIRAS

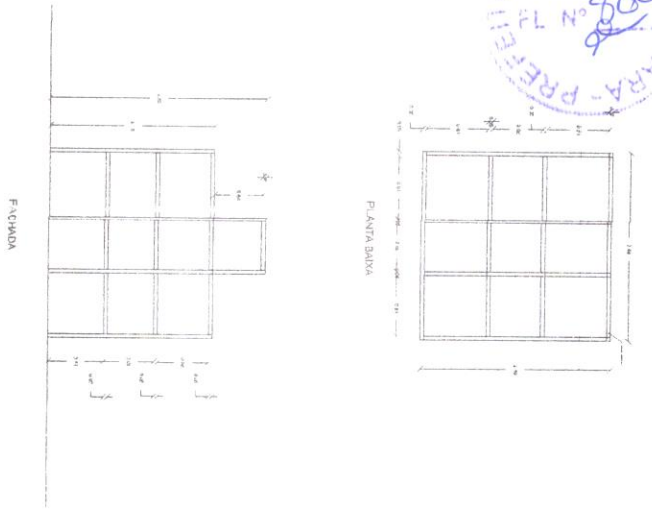

1 DET. GAIOIA LABIRINTO 1/50

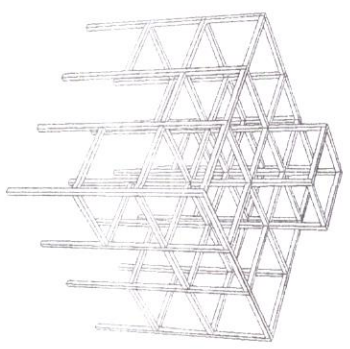

PERSPECTIVA

2 DET. ESCORREGADOR 1/50

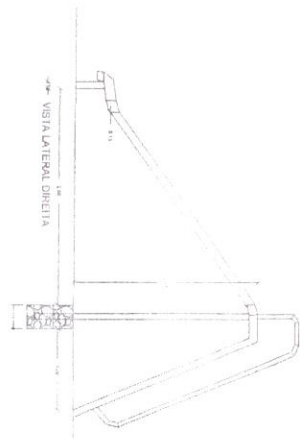

VISTA LATERAL DIREITA

PERSPECTIVA

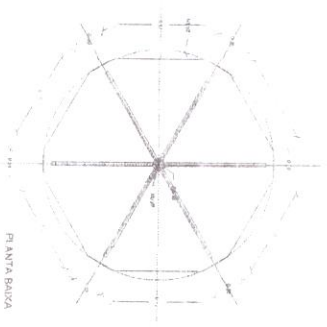
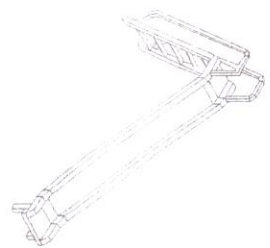

PLANTA BARRA

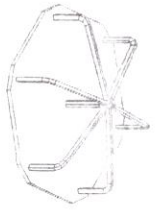

PERSPECTIVA

4 DET. PISO MORTO CONCRETO 1/50



[Handwritten signature]

3 DET. CARROSSEL 1/50

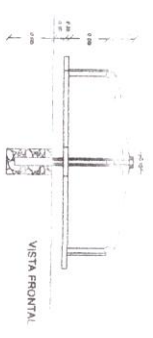

VISTA FRONTAL

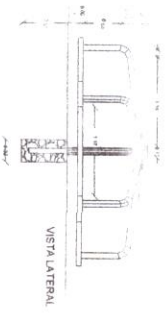

VISTA LATERAL

PROJETO ARQUITETONICO



PREFEITURA DE OCARA

PRIMA PUBLICA NA LOCALIDADE DE FORTALEZA, OCARA-CE

CLIENTE: FCO. LEONIDAS RIOS CAJAZEIRAS / CARRA 11433-0

OBJETO: PREFEITURA MUNICIPAL DE OCARA

AMBIENTE: DETALHAMENTOS DA BRINQUEDOTECA

PROJETO: FCO. LEONIDAS RIOS CAJAZEIRAS

DATA: 02/2024

07/08

COMO DEF.

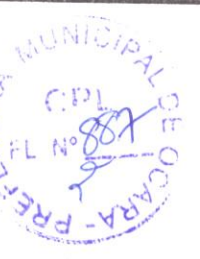

MEIO FIO INTERNO
(0,07x0,30x1,00)m

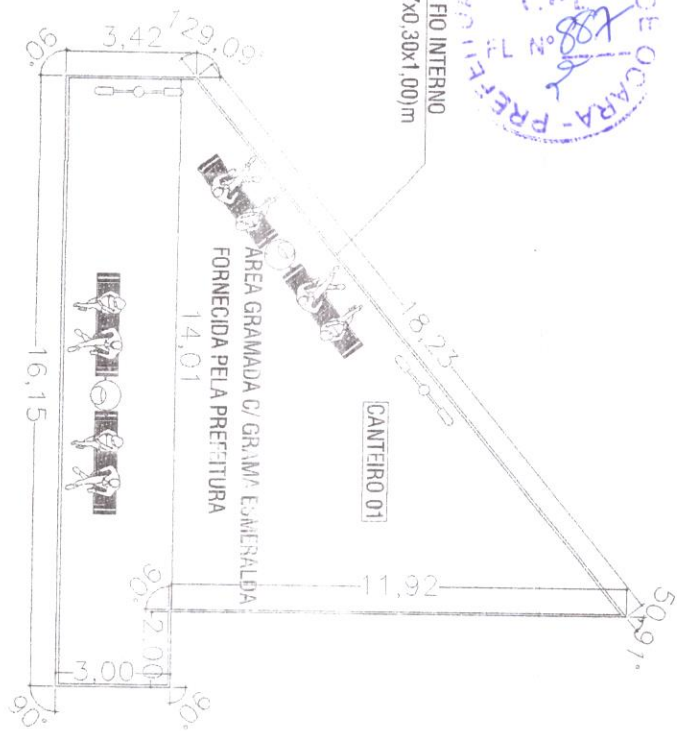

1 DET. CANTEIRO 1
Esc. 1/100

CONDUZA DA MANEIRA
EXISTENTE

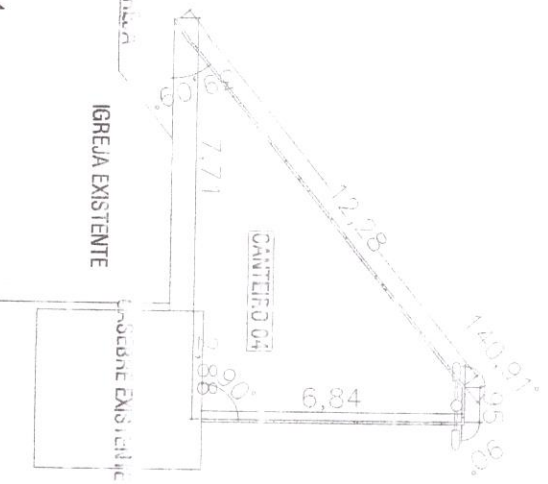

2 DET. CANTEIRO 2
Esc. 1/100

MEIO FIO INTERNO
(0,07x0,30x1,00)m

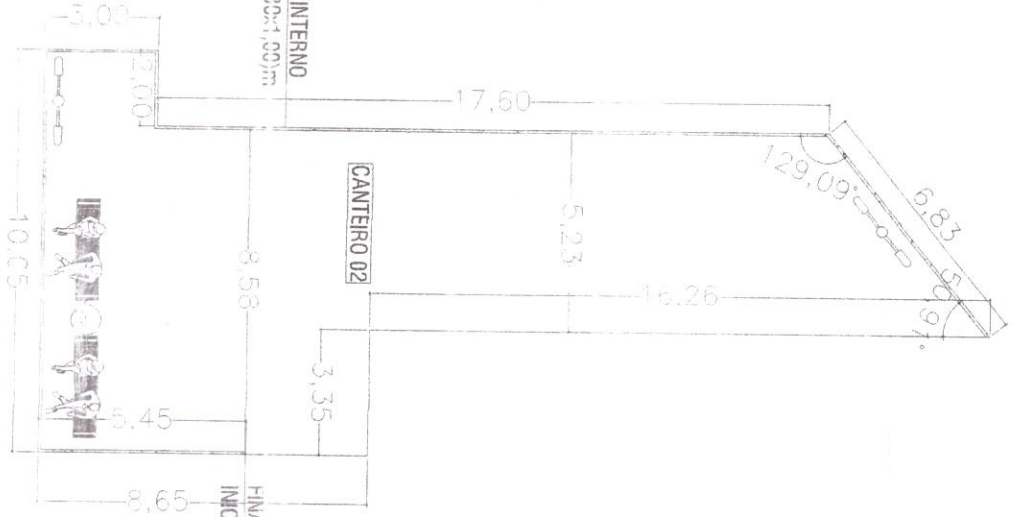

3 DET. CANTEIRO 3
Esc. 1/100

FINAL DO MEIO-FIO
INICIO DA RAMPADA DA IGREJA

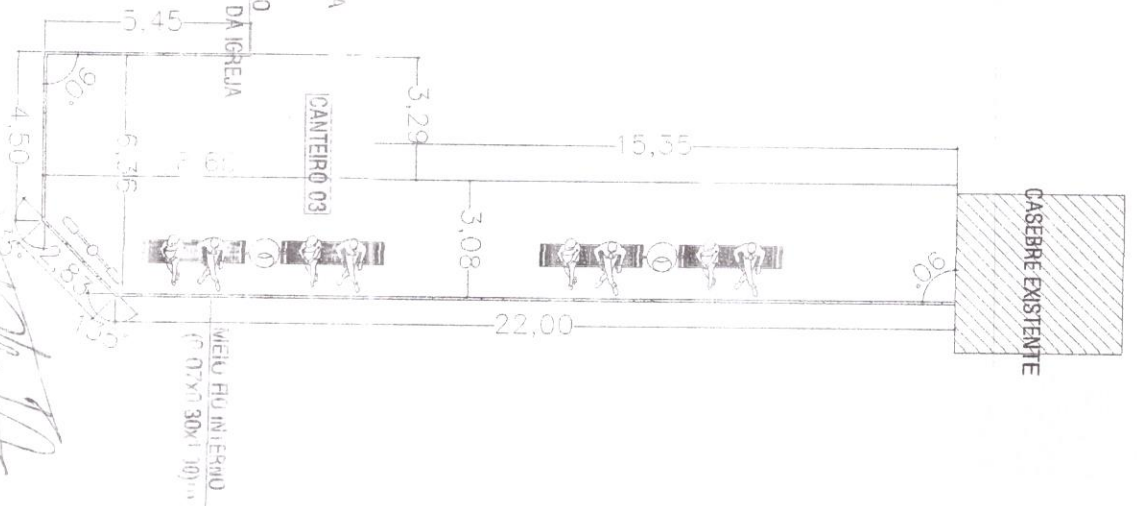

4 DET. CANTEIRO 4
Esc. 1/100

IGREJA EXISTENTE

CASEBRE EXISTENTE

PROJETO DE PONTE

TÍTULO	PARA A POPULACÃO NA LOCALIDADE FOVEM, DISTRITO DE
RESPONSÁVEL TÉCNICO	FCO. LEONIDAS RIOS CAJAZEIRAS / CRICA 11436-D
CLIENTE	PREFEITURA MUNICIPAL DE OCARA
ASSUNTO	DETALHAMENTO DOS CANTEIROS 1, 2, 3 E 4
PROJETO	FCO. LEONIDAS RIOS CAJAZEIRAS
DATA	08/08
ANEXO	08/08
COMO DEF.	COMO DEF.

Handwritten signature and date.