

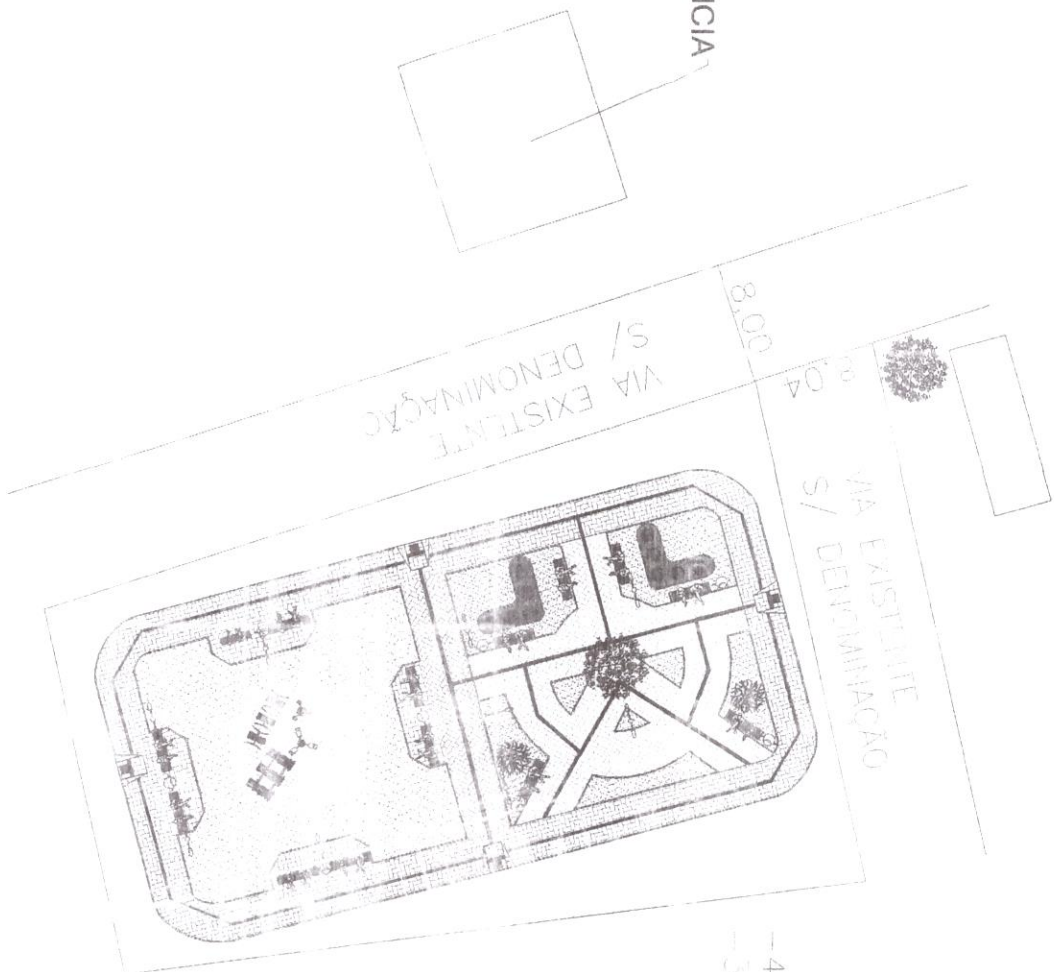

RESIDÊNCIA

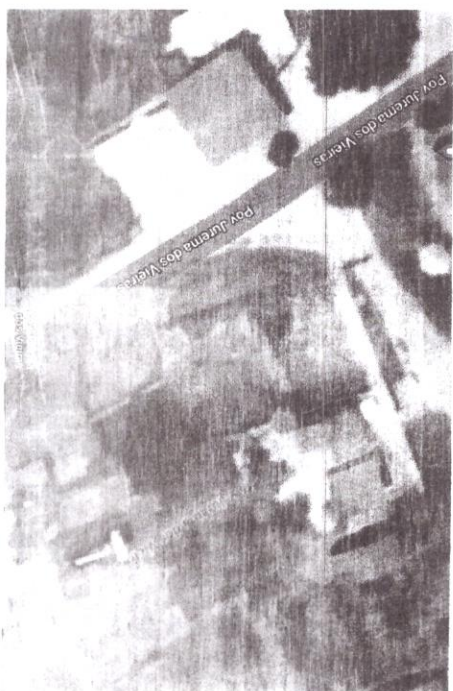

-4.5915600824349445,
-58.487631403759214



1 PLANTA DE SITUAÇÃO - JUREMA DOS VEIROS
Esc. 1/200

PROJETO ARQUITETÔNICO

OCARA

TÍTULO: RAÇA PÚBLICA NA LOCALIDADE JUREMA DO VEIROS, OCARA - PE
MUNICÍPIO: JUREMA DO VEIROS
CLIENTE: FCO. LEONIDAS RIOS CAJAZEIRAS / CREA 11452-D

PROJETO: REESTRUTURA MUNICIPAL DE OCARA

ASSUNTO: PLANTA DE SITUAÇÃO

PROJETO: FCO. LEONIDAS RIOS CAJAZEIRAS

DATA: DEZ/2021

NUMERO: 01/07
PROJETO: COMO DEF.

688
 PREFEITURA MUNICIPAL DE OCARA
 SECRETARIA MUNICIPAL DE PLANEJAMENTO E DESENVOLVIMENTO URBANO

1 PLANTA BAIXA PRAÇA MODELO
 Esc. 1/200

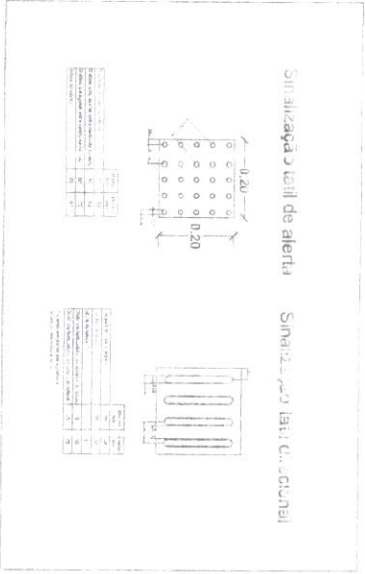
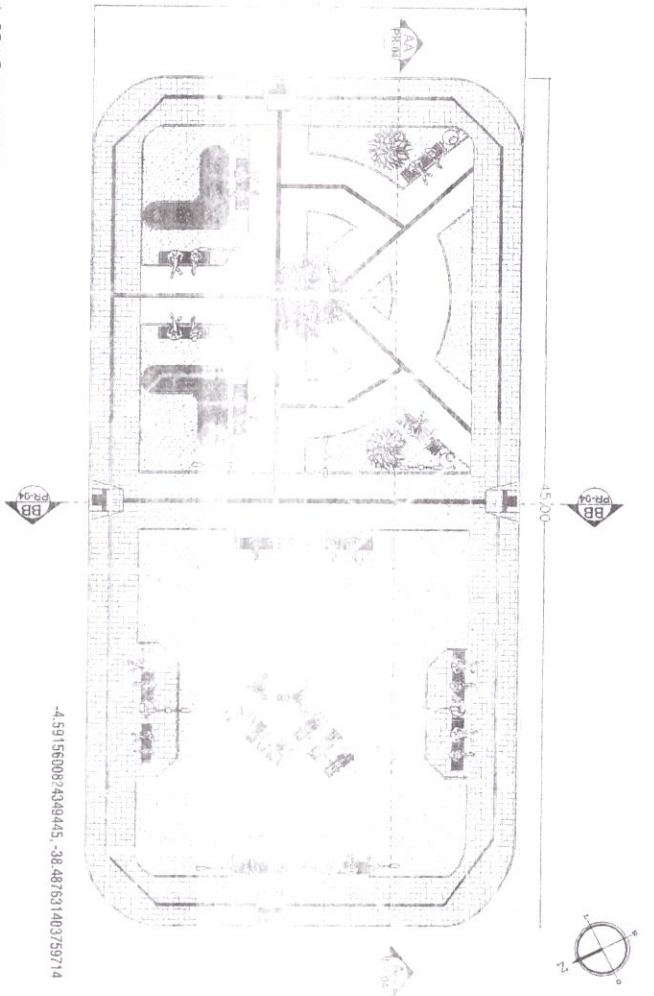

3 DET. PISO PODOTÁTI
 Esc. 1/10

4 SORTEIA ARAVIA TINE
 Esc. 1/20

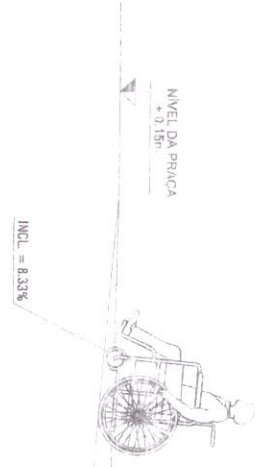

2 DET. LIXERAS
 Esc. 1/20

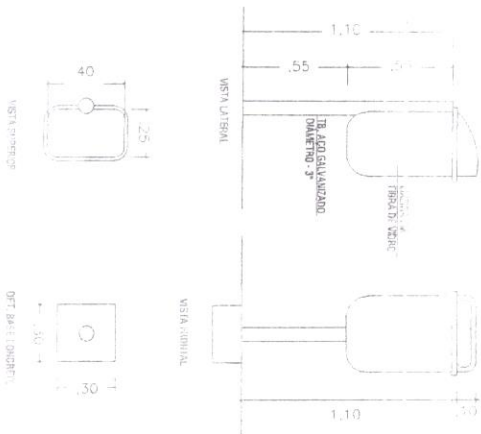

LEGENDA DE MOBILIÁRIO

	BANCO EM TUBO ENFERMO D=2,00m
	LIXEIRA EM FIBRA DE VIDRO CAP=40,0 DIM=35cm
	LIXEIRA EM PLÁSTICO SÓLIDAS 120W
	PRESSÃO DE PNEUMÁTICO MANEJO DO CARRÃO
	ESCALA TIPO-O MANEJO DO CARRÃO
	SÓLIDAS 120W MANEJO DO CARRÃO
	ALUMINUM LATERAIS MANEJO DO CARRÃO

LEGENDA DE PAVIMENTOS

	PISO INTERMEDIÁRIO TIPO TUBADO 60 X 10 X 40M, CIMA
	PISO INTERMEDIÁRIO TIPO TUBADO 60 X 10 X 40M, VASO DE
	PISO PAVIMENTO TIPO TUBADO 60 X 10 X 40M, VASO DE
	GRANIO ESTAMPADO FINIÇÃO NA PREFERÊNCIA

PROJETO ARQUITETÔNICO

OCARA

TÍTULO: PRAÇA PÚBLICA NA LOCALIDADE JUR. DO C. URBANO - OCARA/MS

PROJ. ARQUITETÔNICO: FCO. LEONIDAS RIOS CAZEMIRAS / CREA 114520-D

CLIENTE: PREFEITURA MUNICIPAL DE OCARA

ASSINTE: PLANTA BAIXA PRAÇA PÚBLICA

DETAΛHAMENTOS

PROJ. ARQUITETÔNICO: FCO. LEONIDAS RIOS CAZEMIRAS

DATA: 2023/02/14

PROJ. ARQUITETÔNICO: 02107

PROJ. ARQUITETÔNICO: COORDENADOR



1 PLANITA BAIXA PRAÇA MODELO 1/200

Esc. 1/200

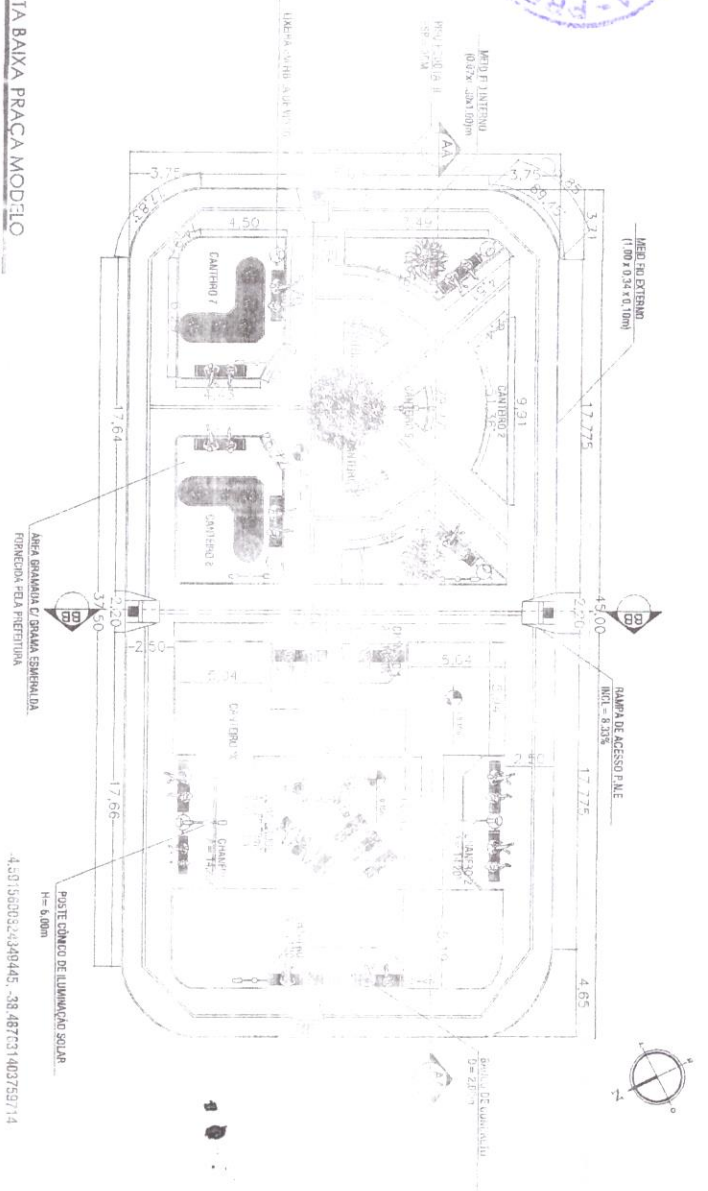

2 DET. DOS BANCOS 1/80

Esc. 1/80

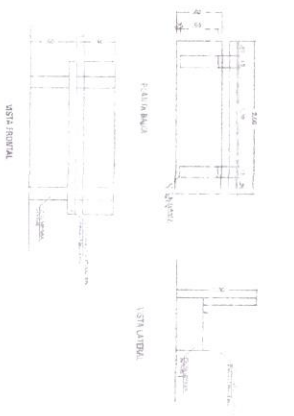

3 DET. MEIO-FIO CONTORNO PRAÇA 1/20

Esc. 1/20

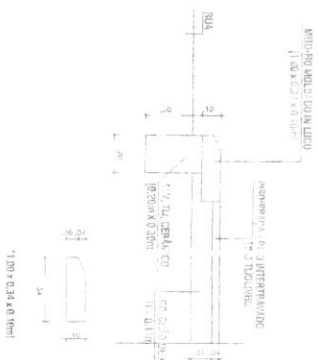

4 DET. MEIO FIO CANTEROS PRAÇA 1/20

Esc. 1/20

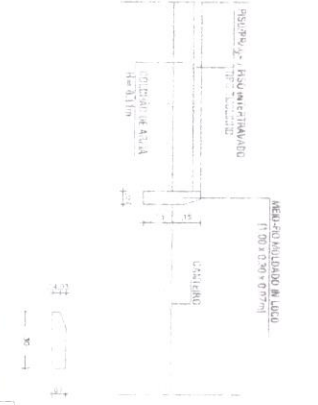

5 DET. PÓLE SOLAR 1/50

Esc. 1/50

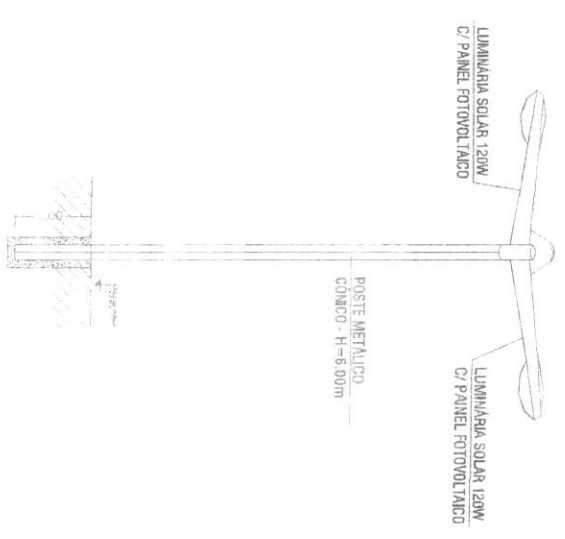

LEGENDA DE MATERIAIS	
	CONCRETO
	ASfalto
	LAJOTA
	GRAMA
	POSTE METÁLICO
	PAINEL SOLAR
	BANCA
	RAMPA
	MEIO-FIO CANTEROS
	MEIO-FIO CONTORNO
	FONTE
	ÁRVORE
	PÓLE DE ILUMINAÇÃO
	PÓLE SOLAR
	BANCA
	RAMPA
	MEIO-FIO CANTEROS
	MEIO-FIO CONTORNO
	FONTE
	ÁRVORE
	PÓLE DE ILUMINAÇÃO
	PÓLE SOLAR

PROJETO ARQUITETÔNICO

TÍTULO: PRAÇA PRIMEIRA NA LOCALIDADE JURÍDICA DE OCARA - ESTADO DE SÃO PAULO - FCO. LEONIDAS RIOS CALAZEIRAS / C/POA 11850-D

CLIENTE: PREFEITURA MUNICIPAL DE OCARA

PROJETO DE: PRAÇA PRIMEIRA NA LOCALIDADE JURÍDICA DE OCARA - ESTADO DE SÃO PAULO - FCO. LEONIDAS RIOS CALAZEIRAS / C/POA 11850-D

PROJETADE: FCO. LEONIDAS RIOS CALAZEIRAS

DATA: DEZ/2021

PROJETO: U3107

COMO DEFE:



1 CORTE AA - PRAÇA
1/100

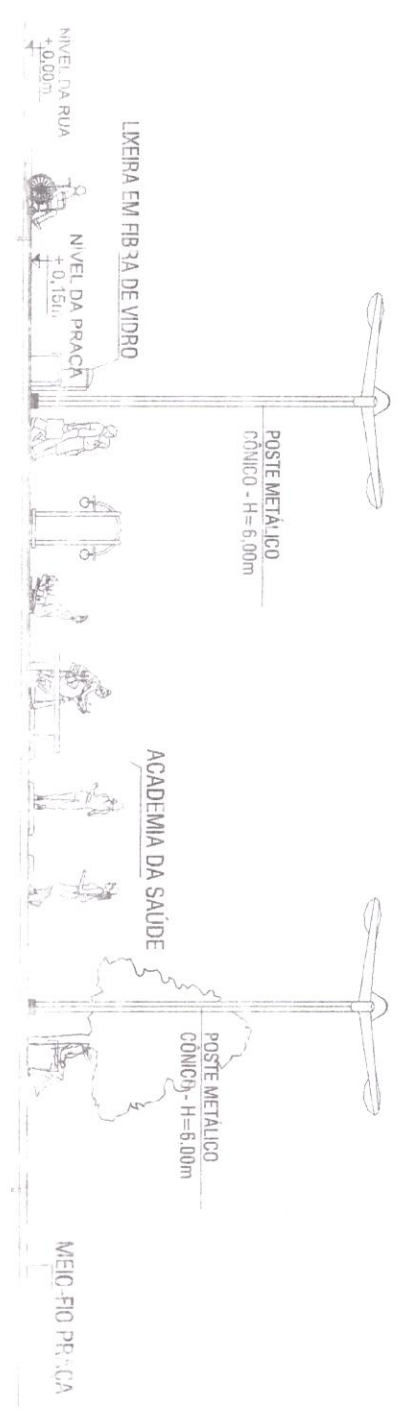

2 CORTE BB - PRAÇA
1/100

NOTA:
 SE ACONDOR COM OS CORTES PODER-SE OBSERVAR QUE A PRAÇA SEM SINALIZAÇÃO
 TORNA-SE INÚTIL PARA O USUÁRIO DAS VIAS PÚBLICAS E QUE A SINALIZAÇÃO
 ADEQUADA DO TERRENO EM ESTUDO COMO INDICADO NAS ESCALAS EM ANEXO.

PROJETO ARQUITETÔNICO



TÍTULO:	PRAÇA PÚBLICA NA LOCALIDADE JURÍDICA DO CANTÃO DE OCARA
RESPONSÁVEL TÉCNICO:	FCO. LEONIDAS RIOS CAJAZEIRAS / CREA 14399 D
CLIENTE:	PREFEITURA MUNICIPAL DE OCARA
ASSUNTO:	CORTES AA e BB
PROJETO:	FCO. LEONIDAS RIOS CAJAZEIRAS
DATA:	02/2024
PROJETO:	04/07
REVISÃO:	COMO DEB.

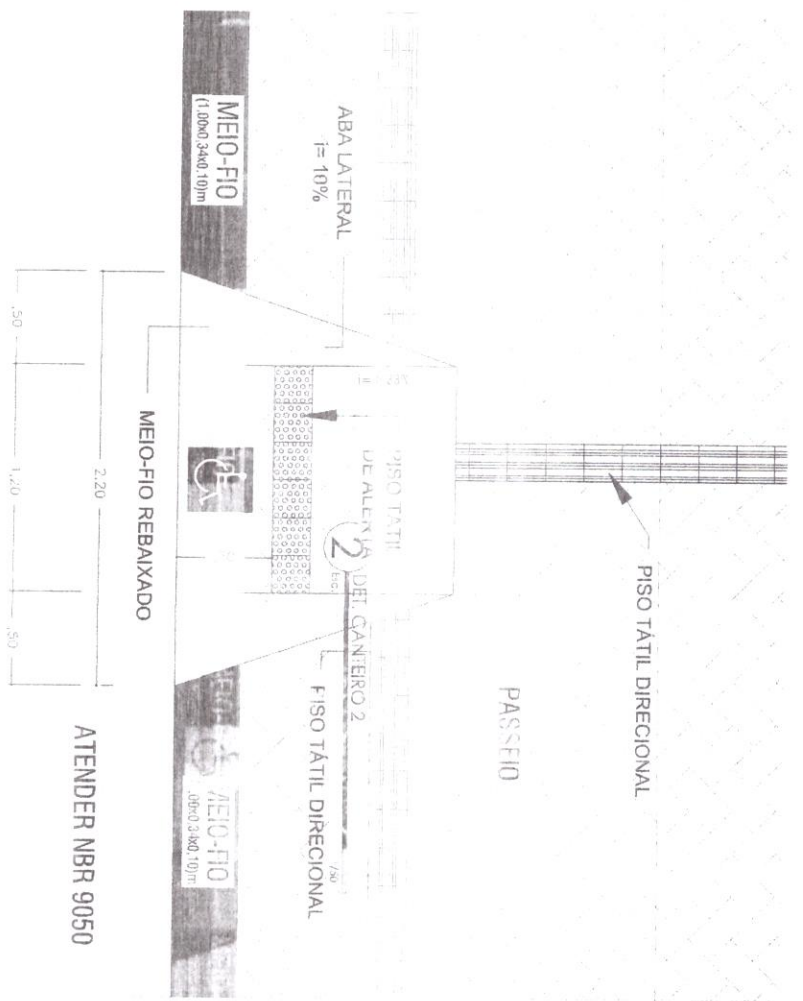

1 DET. RAMPA DE ACESSO
1/20

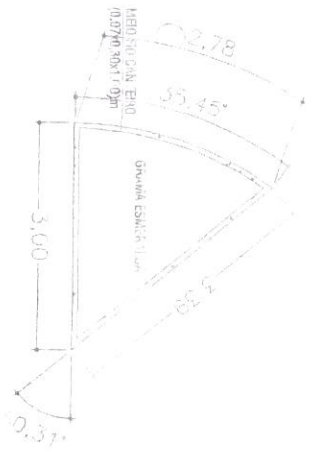

2 DET. CANTERNO 4
1/50

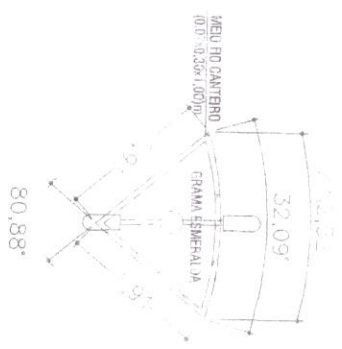

3 DET. CANTERNO 5
1/50

ATENDER NBR 9050

4 DET. CANTERNO 6
1/50

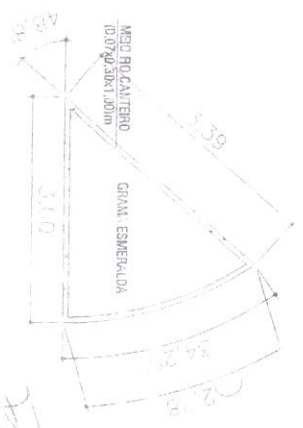

PROJETO ARQUITETÔNICO



MUNICÍPIO DE OCARA

TÍTULO	PROJETO ARQUITETÔNICO
PROJETADE	PROF. DR. CARLOS ALBERTO DE MOURA
CLIENTE	P.501, LEONIDAS RIOS CALAZENHAS / C/126-11500-0
EMPRESA	PREFEITURA MUNICIPAL DE OCARA
ASSINATURA	DETALHAMENTO RAMPA DE ACESSO P.A.S.E. / DET. L.C.B. CANTERNO
DATA	05/07
PROJETO	COMO DEF.

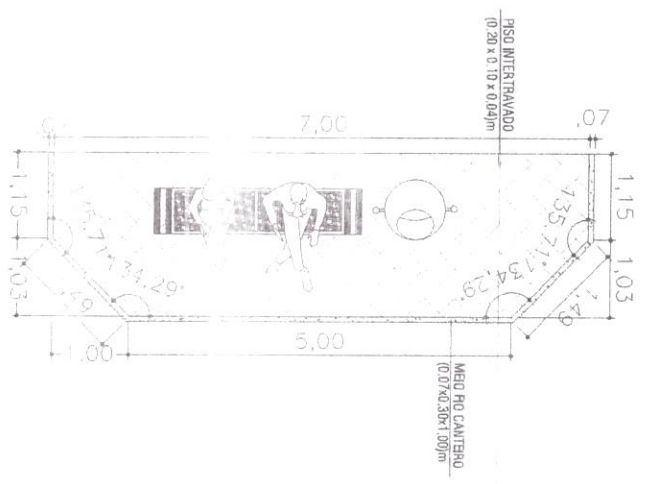

1 DET. CHANEROS
Esc. 1/50

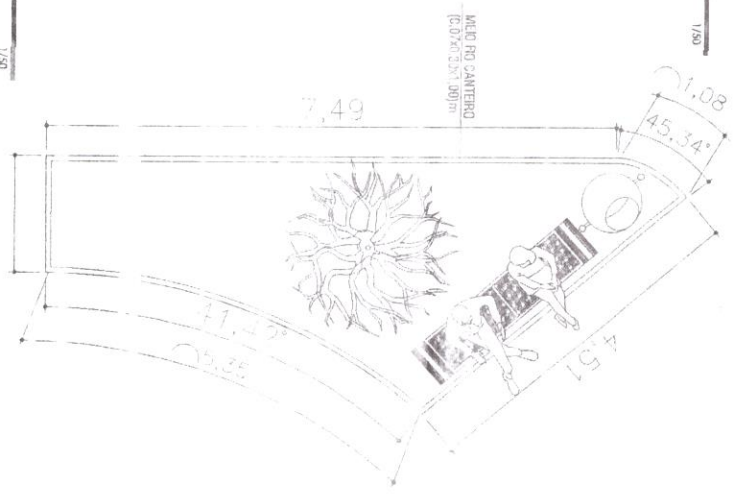

3 DEL CANTERO 1,3
Esc. 1/50

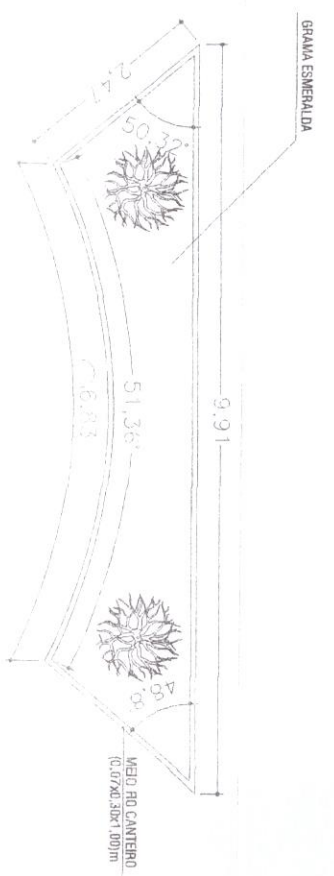

2 DEL CANTERO 2
Esc. 1/50

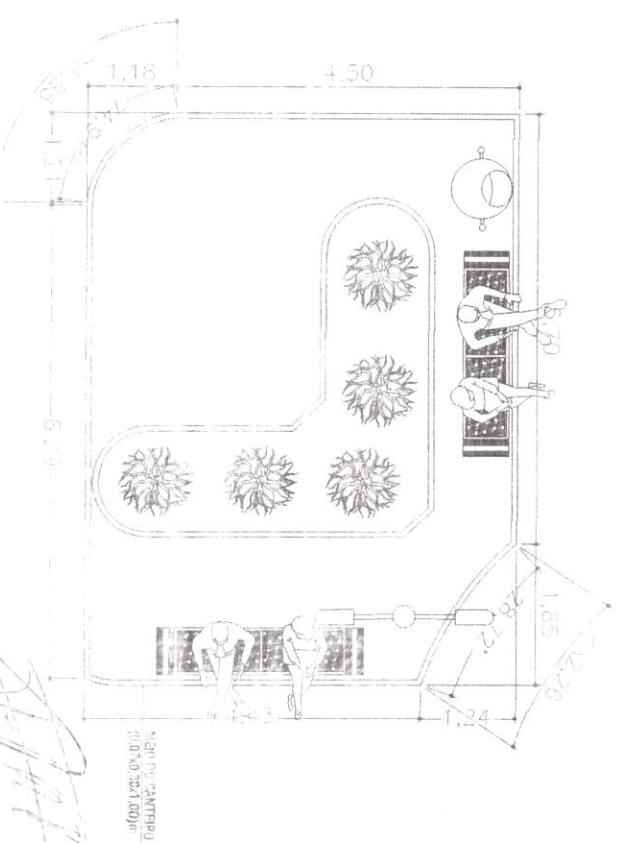

4 DEL CANTERO 7,3
Esc. 1/50

PROYECTO MUNICIPAL DE OCARA

TITULO: PRAYZA MUESTRAS NA LOCALIDADE JURESSA DO MUNICÍPIO DE OCARA
RESPONSÁVEL TÉCNICO: FCO. LEONIDAS RIOS CAJAZEIRAS / CREA 11.0003
CLIENTE: PREFEITURA MUNICIPAL DE OCARA
ASSENTO: DETALHAMENTOS DOS CANTEIROS
ENVIADO: FCO. LEONIDAS RIOS CAJAZEIRAS
DATA: 06/07/2014
LOCAL: OCARA

PROYECTO MUNICIPAL DE OCARA

TITULO: PRAYZA MUESTRAS NA LOCALIDADE JURESSA DO MUNICÍPIO DE OCARA
RESPONSÁVEL TÉCNICO: FCO. LEONIDAS RIOS CAJAZEIRAS / CREA 11.0003
CLIENTE: PREFEITURA MUNICIPAL DE OCARA
ASSENTO: DETALHAMENTOS DOS CANTEIROS
ENVIADO: FCO. LEONIDAS RIOS CAJAZEIRAS
DATA: 06/07/2014
LOCAL: OCARA

